

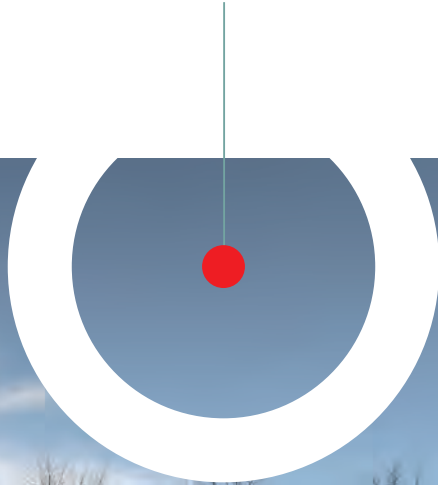

**ARBOS**



## **PRODUKTKATALOG**

**Traktoren, Sämaschinen, Düngerstreuer, Zerstäuber**





---

**PRODUKTKATALOG**  
**ARBOS**

# FIRMENPROFIL

Technologisch, umweltfreundlich, kompromisslos geplant: ARBOS, die neue Marke, die zielstrebig in den globalen Markt eingestiegen ist, ist voll in Fahrt, um die Full-Line fertigzustellen und die Traktorenbaureihe durch eine effiziente und hochmoderne Serie landwirtschaftlicher Arbeitsgeräte zu ergänzen.

Die Leitlinien des Industrieprojekts von ARBOS:

- AUFWERTUNG DER ITALIENISCHEN TRADITION
- PLANUNG VON HÖCHSTEM TECHNOLOGISCHEM NIVEAU
- UMWELTFREUNDLICHKEIT
- LEIDENSCHAFT FÜR DAS DESIGN



ARBOS kehrt zu den Werten einer der ältesten italienischen Marken zurück, aktualisiert deren Stärken, nutzt wichtige Größenvorteile, strebt Spitzenleistungen bei der Planung an, deren origineller und prämiertes\* Stil allen gefällt: Die Erfolgsvoraussetzungen sind alle da und werden mit Engagement und Überzeugung vorangebracht, auf der Suche nach jener Spitzenqualität, die als einzige einen andauernden und vollständigen Erfolg gewährleisten kann.

Ein Ansatz, den wir als Tecno-Green bezeichnen und der den roten Faden unserer Unternehmensphilosophie darstellt.

Heute wurde der Weg endlich vorgezeichnet und die neuen Produkte der Full Line - die, in rasender Entwicklung, vollständig in den zwei Produktionswerken von San Vito al Tagliamento und Carpi hergestellt wurden - drängen unweigerlich auf den heimischen und internationalen Markt. Alle Produkte zeichnen sich durch Komfort und Zweckmäßigkeit, Stil, exzellente Leistungen, Umweltfreundlichkeit und einfachen Gebrauch aus: das Made in Italy war noch nie so smart, in einem gelungenen Mix von Planung, sorgfältiger Herstellung und Schutz der Welt, die uns umgibt. Jedoch immer mit einem Blick auf die Kosten für den Kauf, den Einsatz und die Wartung.

Wir sind eine Mischung aus Kompetenz, Tradition und Modernität.

Wir sind - mehr als - bereit, für die heutigen und künftigen Herausforderungen.

Wir sind schnell aber vorsichtig, Innovatoren auf dem Boden der Tatsachen. ARBOS sind wir.

\* Red Dot Winner 2017



**Traktoren**



**Traktoren für Obstplantage/Weinberg**

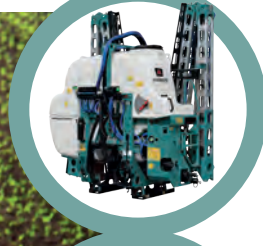

**Zerstäuber**



**Pneumatische Sämaschinen für die Direktsaat**



**Sämaschinen**



**Sämaschine für Getreide**



**Düngerstreuer**

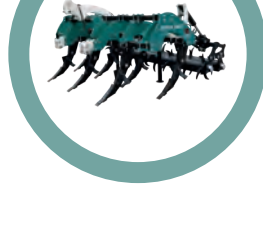

**Tiefenlockerer**



# SERIE 5000

- 4-Zyl.-Motor / 3400 cm<sup>3</sup>TIER IV FINAL
- Modulares 5-Gang-Getriebe für 3 Lastschaltstufen Global und Advanced
- Freisichtkabine mit 4 Holmen
- Kraftheber mit Hubleistung bis 4400 kg und Hydraulikanlage von 110 l/min

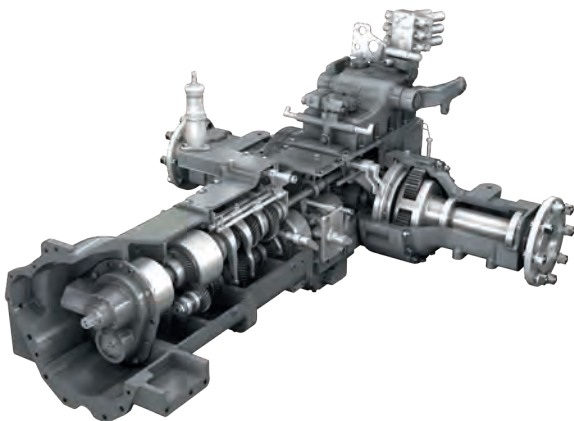

## MODULARES GETRIEBE IN ZAHLREICHEN KONFIGURATIONEN

Das Thema, das die Planungsabteilung von ARBOS zu bewältigen hatte, gehört zu den komplexesten: ein einfaches aber effizientes Getriebe zu konzipieren, das modern und unermüdlich ist, deswegen aber nicht kompliziert oder teuer. Das Ergebnis ist für alle sichtbar: ein "erschwingliches" Getriebe, in Linie mit den modernsten Lösungen was Technik, robuste Bauweise und Zuverlässigkeit unter allen Bedingungen angeht, wie die zahlreichen strengen Tests auf dem Feld beweisen. Das Grundprojekt wurde in zwei verschiedenen Konfigurationen entwickelt: Global, Advanced.

### DIESEL des Jahres 2015

Für die Serie 5000 konnten wir uns nicht mit einem x-beliebigen Motor begnügen, sondern wir wollten einen innovativen, effizienten, verbrauchsarmen und 100% zuverlässigen. Wir haben den Kohler 3404 TCR SCR Tier IV F gewählt, einen Vierzylinder von 3400 cm<sup>3</sup>, der zur Spitze im Bereich der Landmaschinen gehört; nicht umsonst wurde er zum "Diesel of the Year" 2015 erklärt. Heute bietet die Baureihe ARBOS 5000 drei Modelle, von 100 bis 130 PS, mit Höchstleistung bis 136 PS und 95% des Drehmoments zwischen 1300 und 1800 Umdrehungen. Eine der Besonderheiten dieser Triebwerke ist das kompakte SCR-System (mit integriertem DOC), das am Auspuff verbaut ist; daraus folgt eine Haube von sich verjüngenden, weichen, eleganten und persönlichen Linien, die einem reduzierten Wendekreis zugute kommen.



### KOHLER 3404 TCR SCR

- 4 Zylinder, Hubraum 3.400 cm<sup>3</sup> Tier IV f
- Max. Leistung 136 PS (95% bei 1900 U/min verfügbar)
- Max. Drehmoment 500 Nm bei 1400 U/min
- 95% des max. Drehmoments zwischen 1300 und 1800 U/min
- Anlaufmoment 410 Nm und Drehmomentanstieg 36%
- Spezifischer Verbrauch 205 g/kWh



### EIN KOMFORT WIE IN EINEM PKW

Stil, Komfort, Funktionalität: Im Inneren der Kabine erwartet Sie eine Umgebung wie in einem Pkw - im Zeichen des Wohlbefindens und der Ergonomie, komfortabel während der langen Arbeitstage, in einem gelungenen Mix aus optimaler Sicht, Bequemlichkeit und maximaler Sicherheit.

Ein perfekter Druckausgleich, ein geringer Geräuschpegel und ein komfortables, in allen Jahreszeiten und zu jeder Stunde des Tages gleichbleibendes Mikroklima kommen zu einem gut zugänglichen und bequemen Fahrerplatz hinzu.

Die großflächige Verglasung um 360° (vorne ist der Nutzwinkel 42° nach oben, hinten 30° nach unten) garantiert eine hervorragende Sicht und erleichtert die Arbeiten mit dem Frontlader und mit den hinteren Anbaugeräten.

Dem Kabinen-Projekt liegt eine fortschrittlicher Ingenieursansatz zugrunde, mit einer Struktur, die entwickelt wurde, um die Belastungen auf die gesamte Fläche zu verteilen, um sie sicherer zu machen und gleichzeitig wurde das Gewicht-Leistungs-Verhältnis optimiert, dank eines im Vergleich zu den herkömmlichen Ausführungen um ein Drittel reduzierten Gewicht.

Das dünne Profil des Dachs reduziert außerdem die Höhe des Traktors und erleichtert die Wahrnehmung von Hindernissen in schwierigen Durchgängen.

Eleganz, Bequemlichkeit, Sichtbarkeit und Sicherheit: es ist schwer, etwas Besseres zu finden!



### INNENAUSSTATTUNG: IM ZEICHEN DER ERGONOMIE

Intuitivität und einfache Interaktionen Mensch-Maschine was Position, Laden und Weg der Hebel betrifft, liegen dem Design der Kabine zugrunde. Der Umrichter unter dem Lenkrad (mechanisch-synchronisiert oder hydraulisch), bequem und praktisch sowohl mit dem Frontlader als auch im Feld, wie auch die Hebel von Gangschaltung, Kraftheber und Steuerventilen, sind immer in Reichweite, während die elektrohydraulischen Tasten der Sperre und des Allradantriebs unmittelbare und instinktive Manöver ermöglichen. Zu den zahlreichen interessanten Lösungen in der Kabine gehört die Lenksäule (mit doppelter Einstellung, Neigung und Höhe) mit 3-Speichen-Lenkrad, das - auch dank der Hydrolenkung - den Komfort verbessert. Auf der Instrumententafel sind die Bedienelemente für Lichter, Heizung und Klimaanlage rational angeordnet. Das kraftvolle Klimaaggregat (vollständig unter der Haube, mit einem kurzen und dadurch äußerst effizienten Kreislauf), die Düsen und die besondere Krümmung der Glasscheiben optimieren die Luftzirkulation und garantieren eine gleichmäßige Klimatisierung, ohne Wärme- oder Kältespitzen. Die Serie 5000 ist mit einem traditionellen analogen Display oder mit einem moderneren TFT-Digitaldisplay von 7 Zoll mit einfacher und benutzerdefinierbarer Bedieneroberfläche erhältlich.



# ARBOS 5130



reddot award 2017  
winner



# TECHNISCHE DATEN

		<b>ARBOS 5100</b>	<b>ARBOS 5115</b>	<b>ARBOS 5130</b>
<b>MOTOR</b>				
Modell		Tier IV Final		
Zylinder/Hubraum	Anz./cm <sup>3</sup>	4/3404		
Einlass		2000 bar Common Rail		
Einspritzanlage		16 Ventile		
Zugelassene max. Leistung (2000/25/EG)	PS/KW	110/81	122/90	136/100
Nenndrehzahl	U/min	2200		
Max. Drehmoment	Nm	470	480	500
Motordrehzahl bei maximalem Drehmoment	U/min	1400	1400	1400
Kühlsystem		Flüssigkeit-Öl - Gas (AGR)		
Motorkontrolle		Elektronisch		
Luftfilter		Trockenluftfilter mit Sicherheitseinsatz und Staubejektor		
Auspufftopf		Seitlicher Auslass an der Kabinensäule		
Abgasnachbehandlungssystem		DOC + SCR integriert in den seitlichen Auspuff		
Kapazität Ad Blue-Tank	l	25		
Tankinhalt	l	160		
<b>GETRIEBE GLOBAL</b>				
Kupplung		Doppelkupplung 13" trocken, hydraulisch betätigt		
Anzahl Gänge		5		
Fahrbereiche		2		
Superkriechgetriebe		OPT		
Geschwindigkeiten	FWD+REV	30 + 30 (2 Schaltzuständen Powershift unter Last)		
Höchstgeschwindigkeit		50 km/h begrenzt auf 40 km/h* bei reduzierter Motordrehzahl (1840 U/min)		
Wendegetriebe		mechanisch mit Hebel unter dem Lenkrad		
4WD		Elektrohydraulische Zuschaltung		
Differentialsperre		Sperre 100% mit elektrohydraulischer Zuschaltung		
<b>GETRIEBE ADVANCED</b>				
Kupplung		Mehrscheibenkupplung im Ölbad		
Anzahl Gänge		5		
Fahrbereiche		2		
Superkriechgetriebe		OPT		
Geschwindigkeiten	FWD+REV	45 + 15 (3 Schaltzuständen Powershift unter Last)		
Höchstgeschwindigkeit		50 km/h begrenzt auf 40 km/h* im sparsamen Drehzahlbereich (1840 U/min)		
Wendegetriebe		Powershuttle		
4WD		Elektrohydraulische Zuschaltung		
Differentialsperre		Sperre 100% mit elektrohydraulischer Zuschaltung		
<b>HECKZAPFWELLE</b>				
Kupplung		Mehrscheibenkupplung im Ölbad		
Deaktivierungsgeschwindigkeit	U/min	540-1000 / 540-540E		
Steuerung		elektrohydraulisch		
<b>BREMSEN UND LENKUNG</b>				
Bremssystem		Mehrscheibenbremsen im Ölbad und Zuschaltung 4WD		
Hydraulische Anhängerbremse		hydraulisch		
		pneumatisch		
Servolenkung		STD		
Lenkeinschlagwinkel		55°		

		ARBOS 5100	ARBOS 5115	ARBOS 5130
<b>VORDERACHSE</b>				
Typ		Heavy Duty		
Frontseitige Ballastgewichte		13 mehrteilige Ballastgewichte von 40 kg (insgesamt 520 kg)		
Vordere Kotflügel		schwenkbar		
<b>KRAFTHEBER UND HYDRAULIK</b>				
Heckkraftheber		Mechanisch mit Easy Lift / elektronisch		
Hubkraft	kg	4.400 kg (mit zusätzlichen externen Zylindern)		
Förderleistung der Pumpe	l/min	110 l/min insgesamt Open-Center 70 l/min für die Arbeitsgeräte		
Zusatzsteuerventile	Anz.	2/3/4 mechanische Steuerventile + ein elektrohydraulischer Strömungsverteiler (insgesamt 4)		
Dreipunktgestänge		Unterenker Kat II mit Schnellkupplungen, hydraulischer Oberlenker (OPT)		
Frontkraftheber		max. Hubkraft 2000 kg		
		einteiliges Ballastgewicht von 850 kg		
<b>FAHRERPLATZ</b>				
Kabine		original schalldicht (72 dBA), aufgehängt auf Silentblocks, Freisichtdach mit gewölbtem Profil, bis zu 8 Arbeitsscheinwerfer (4 hinten + 4 vorne) + Teleskop-Rückspiegel		
Klimatisierung		Klimaanlage		
Display		Digitaldisplay TFT 7"		
Fahrsitz		mechanisch gefedert + Sicherheitsgurt		
		luftgefedert + Sicherheitsgurt		

		5100	5115	5130
<b>ABMESSUNGEN UND GEWICHTE: mit Hinterreifen</b>				
Hinten		540/65 R34	600/65 R38 (W18L*38)	600/65 R38 (W18L*38)
Frontal		440/65 R24	440/65 R28 (W14L*28)	440/65 R28 (W14L*28)
Maximale Länge an den Unterlenkern	mm	4.249	4.299	4.299
Breite (min.-max.)	mm	1916-2348	1916-2348	1966 - 2538
Max. Höhe an der Kabine	mm	2.644	2.756	2.756
Bodenfreiheit	mm	452	524	524
Radstand	mm	2.347	2.397	2.397
Spurweite vorne (min.-max.)	mm	1559-2013	1559-2013	1559-2013
Spurweite hinten (min.-max.)	mm	1436-1868	1436-1868	1366-1938
Gewicht mit Kabine	kg	4.200	4.600	4.600



# 6200

Als natürliche Weiterentwicklung der Baureihe ergänzt die Serie 6000 das Angebot in Weiß-Grün: der 6000 (mit Leistungen von 140 bis 200 PS) bietet die gleichen hervorragenden Performances wie die gesamte ARBOS Baureihe, wobei er insbesondere auf die betrieblichen Anforderungen von mittlerer Schwierigkeit abzielt. Der Look? Abgestimmt auf das "Family Feeling" von ARBOS, natürlich, frisch und elegant, ein neuer Wind im etwas voraussehbaren Panorama der traditionellen Marken.

Kabine ARBOS Family Feeling extra large. Noch mehr Ergonomie und Komfort; gleiche Sichtbarkeit und robuste Bauweise



Komplette Baureihe von 140 bis 200 PS mit hydraulischem Wendegetriebe.

Load-Sensing-Hydrauliksystem zu 110 l/min und elektronischer Kraftheber



## TECHNISCHE DATEN

<b>MOTOR</b>		
Zylinder / PS		6 Zyl 140-200 PS
Modell		Common Rail 2000 bar
<b>GETRIEBE</b>		
Typ		30+30 mit Hi-LO 60+15 mit 4 PWS
Wendegetriebe		Hydraulisches Wendegetriebe
Differentialsperre		4WD und elektrohydraulische DIFF-lock
<b>KRAFTHEBER UND HYDRAULIK</b>		
Hubkraft	kg	6200
Pumpe		110 l/min Closed-Center-System
Zusatzsteuerventile		4 mechanische Steuerventile
<b>FAHRERPLATZ</b>		
Kabine		Feste Kabine
Fahrersitz		Pneumatisch gefederter Sitz
<b>ABMESSUNGEN UND GEWICHTE</b>		
Radstand	mm	2700
Gewicht	kg	6000
Hinterräder		650/65R38

# 7260

Angetrieben von einem unermüdlichen und verbrauchsarmen 6 Zylinder-Motor (Leistungen von 220 bis 260 PS) nutzt die Serie 7000 ein Getriebe (als "Implement Powershift" definiert), das Sanftheit, Effizienz und entspannte Bedienung gewährleistet. Auch an der Kabine ist nichts auszusetzen: maximaler Komfort und äußerst leise, mit viel Platz und einer außergewöhnlich guten Sicht.



6-Zylinder-Motor mit hohen Leistungen und geringem Verbrauch

Vielseitigkeit und Performance in jeder Anwendung, dank dem "Implement Powershift" System: 4 Schaltzustände PWS für jeden Gang, entwickelt um auch die schwersten Arbeiten zu optimieren

## TECHNISCHE DATEN

<b>MOTOR</b>		
Zylinder / PS		6 Zyl 220-260 PS
Modell		Common Rail 2000 bar
<b>GETRIEBE</b>		
Typ		30+30 mit Hi-LO 60+15 mit 4 PWS
Wendegertriebe		Hydraulisches Wendegertriebe
Differentialsperre		4WD und elektrohydraulische DIFF-lock
<b>KRAFTHEBER UND HYDRAULIK</b>		
Hubkraft	kg	9200
Pumpe		160 l/min Closed-Center-System
Zusatzsteuerventile		4 elektrohydraulische Steuerventile
<b>FAHRERPLATZ</b>		
Kabine		Feste Kabine
Fahrersitz		Pneumatisch gefederter Sitz
<b>ABMESSUNGEN UND GEWICHTE</b>		
Radstand	mm	3000
Gewicht	kg	7500
Hinterräder		710/60R42

# 3040 3050



- Motoren von 38 bis 48 PS
- Getriebe 12+12 + fast reverse (weitere schnelle 4WD) italienisches Design
- Multifunktionalität

## SPEZIALISIERT

3040 - 3050 ist die von ARBOS für die unterschiedlichsten Spezialeinsätze entwickelte Baureihe: vom Feld bis zu den Arbeiten zwischen den Pflanzenreihen von Weinbergen und Obstplantagen, Treibhäusern und Baumschulen, bis hin zu den verschiedenen Transportarbeiten innerhalb des landwirtschaftlichen Betriebs und schließlich für die professionelle Pflege von Grünanlagen. ARBOS 3040 - 3050 sind die Antwort für diejenigen, die eine flexible, multifunktionelle Maschine benötigen, ohne jedoch auf die Stärken der ARBOS Traktoren zu verzichten: kompakte Abmessungen, robuste Bauweise und Zuverlässigkeit.

		3040	3050
<b>ABMESSUNGEN UND GEWICHTE</b>			
Länge (min.-max.)	mm	2849	2949
Breite (min.-max.)	mm	1309-1500	1309-1500
Höhe am Rahmen (min.-max.)	mm	1885-1940	1885-1940
Höhe an der Kabine (min.-max.)	mm	2090-2180	2090-2180
Bodenfreiheit (min.-max.)	mm	300+316	300+316
Radstand	mm	1623	1723
Spurweite vorne (min.-max.)	mm	964-1152	964-1152
Spurweite hinten (min.-max.)	mm	980-1134	980-1134
Kleinster Wenderadius mit Bremsen	m	3,1	3,2
Radstand mit Überrollbügel	kg	1440	1475
Gewicht mit Kabine	kg	1610	1645
<b>SERIENMÄSSIGE REIFEN</b>			
Hinten - vorne		280/85R20 - 200/70R16	280/85R20 - 200/70R16
		360/70R20 - 11.0/65x12"	360/70R20 - 11.0/65x12"
		38/14.00x20 - 27/8.50x15	38/14.00x20 - 27/8.50x15



		<b>3040</b>	<b>3050</b>
<b>MOTOR</b>			
Typ		Lombardini LDW1603 step 3A	Lombardini LDW 2204 step 3A
Leistung	kW(PS)	28/38	35,3/48
Nenn Drehzahl	U/min	2800	
Zylinder	Anz.	3 angesaugt	4 angesaugt
Kühlsystem		Wasser	
Hubraum	cm <sup>3</sup>	1649 cm <sup>3</sup>	2199 cm <sup>3</sup>
Drehmomentanstieg		9%	8%
Tankinhalt	l	45	
<b>GETRIEBE</b>			
Anz. Gänge		12+12 mit Wendegetriebe + Fast Reverse (4 WD)	
Getriebekupplung		Trockenkupplung 9"	
Wendegetriebe		synchronisiert	
Differenzialsperre hinten		mechanisch	
<b>DEAKTIVIERUNGSGESCHWINDIGKEIT</b>	km/h	30	
Bremsen und Lenkung			
Bremsen		Mehrscheibenbremsen im Ölbad mit mechanischer Betätigung	
Lenkung		hydrostatisch	
Lenkwinkel		55°	
<b>HECKZAPFWELLE</b>			
Typ		unabhängig mit 540/1000 U/min Uhrzeigersinn; synchronisiert mit den Schaltgetriebedrehzahlen, Drehrichtung gegen den Uhrzeigersinn	
Kupplung		unabhängig, mechanisch mit trockener Kupplungsscheibe	
Betätigung		mechanisch	
<b>FRONTZAPFWELLE (optional)</b>			
Typ		unabhängig mit 1000 U/min gegen den Uhrzeigersinn	
Kupplung		elektromagnetisch	
Betätigung		elektrisch	
<b>UNTERBODENZAPFWELLE (Optional)</b>			
Typ		unabhängig mit 2000 U/min	
Kupplung		Trockenkupplung	
Betätigung		mechanisch	
<b>HECKKRAFTHEBER</b>			
Typ		hydraulischer Kraftheber hebt und senkt mit geregelter Zugkraft und Position	
Hubkraft	kg	1800	
Dreipunktgestänge		Kat. 1N	
<b>FRONTKRAFTHEBER (Optional)</b>			
Typ	l	hebt und senkt	
Hubkraft	kg	350	
Dreipunktgestänge		Kat. 1N	
<b>HYDRAULIKANLAGE</b>			
Pumpenförderleistung	l	33	
Steuerventile heckseitig		2 Steuerventile (in einem Block), doppelt wirkend mit Rücklauf Federhebel.	
Hydraulische Steuerventile vorne (Optional)		3 Steuerventile in einem Block	
<b>KABINE UND FAHRERPLATZ</b>			
Plattform		integral auf Silikon-Silentblöcken mit Flüssigkeit	
Schutzbügel		ja	
Kabine		GL 12 TOP WARM FULL GLASS	
Instrumententafel		analog	
Fahrersitz		elastisch gefedert	
Anhängerkupplung		Typ B/CEE	

# 4060 F 4080 F



# 4060 F PRO 4080 F PRO



Die Modelle ARBOS 4060 F - 4080 F und ARBOS 4060 F - 4080 F PRO sind die optimale Antwort auf die Anforderungen der Profis, die in Weinbergen und Obstplantagen arbeiten: Kraft und Wendigkeit, Zuverlässigkeit und Leistungen machen aus diesen Traktoren die idealen Partner für Arbeiten unter den oft schwierigen Bedingungen der spezialisierten Anbauformen. Wichtigste Stärke dieser Modelle sind ihre kompakten Abmessungen.

- **Kürzester Radstand seiner Klasse**
- **Exklusives patentiertes Getriebe mit „Dual Power“-System**
- **Minimaler Wendekreis**
- **Maximale Stabilität und Bodenhaftung dank optimaler Gewichtsverteilung**

- **Kompakter Radstand**
- **Exklusives patentiertes Getriebe mit „Dual Power“-System**
- **Fahrkomfort: Plattform auf Silentblocks und Fahrerhaus mit Rundumsicht und Klimaanlage**
- **Optimales Gewichts-/Leistungsverhältnis und Gewichtsverteilung**
- **Auf 40 km/h zugelassen**

## TECHNISCHE DATEN

<b>MOTOR</b>		
Zylinder / kW / PS		VM 3 Zyl - 35kW / 48PS / 4 Zyl 55kW 75 PS
Modell		3 Zyl Tier IIIA / 4 Zyl Tier IIIB Turbo
Ansaugung		Direkteinspritzung
<b>GETRIEBE</b>		
Typ		Dual Power Getriebe 16+8, 8+8 mit seitlichen Hebeln
Wendegetriebe		Mechanisches Wendegetriebe
Differentialsperre		4WD und mechanische Diff. Sperre
<b>HUBWERK UND HYDRAULIK</b>		
Hubkraft	kg	2300
Pumpe	l/min	38 mit offenem Kreislauf
Mechanische Heckverteiler		3
<b>FAHRERSITZ</b>		
Variante		Halbplattform
<b>ABMESSUNGEN UND GEWICHTE</b>		
Arbeitsschritt	mm	1690-1831
Gewicht	kg	1900
Hinterreifen		360/70R20
Breite (min./max.)	mm	1364 - 1748 1364 - 1794

## TECHNISCHE DATEN

<b>MOTOR</b>		
Zylinder / kW / PS		VM 3 Zyl - 41kW / 56PS / 4 Zyl 55kW 75 PS
Modell		Tier IIIB Turbo
Ansaugung		Direkteinspritzung
<b>GETRIEBE</b>		
Typ		Dual Power Getriebe 16+8, 8+8 mit seitlichen Hebeln
Wendegetriebe		Mechanisches Wendegetriebe
Differentialsperre		4WD und mechanische Diff. Sperre
<b>HUBWERK UND HYDRAULIK</b>		
Hubkraft	kg	2300
Pumpe	l/min	38 mit offenem Kreislauf
Mechanische Heckverteiler		3
<b>FAHRERPLATZ</b>		
Variante		Vollplattform/Kabine mit Silent-Block-Aufhängung
<b>ABMESSUNGEN UND GEWICHTE</b>		
Arbeitsschritt	mm	1690-1854
Gewicht	kg	1900 (Plattform)
Gummi		360/70R20
Breite (min./max.)	mm	1290 - 1766 1290 - 1770

- Maximale Traktion und Bodenhaftung dank niedrigem Schwerpunkt
- Modellversionen mit stark tiefergelegter „Low Profile“-Kabine 180 cm Höhe
- Fahrkomfort: Plattform auf Silentblocks mit variabler Viskosität
- Vielseitiger als ein Traktor mit 4 gleich großen Rädern, leistungsstärker als ein Raupentraktor, ideal beim Straßentransport
- Perfekte Gewichtsverteilung

# SERIE 4000 Q

4090Q - 4100Q - 4110Q



## TECHNISCHE DATEN

### MOTORE

VM 4 Zyl. Tier IIIB  
 4090Q: 59 kW / 80 PS  
 4100Q: 67 kW / 91 PS  
 4110Q: 75 kW / 102 PS

DPF + IGR

### KRAFTÜBERTRAGUNG

Getriebe 24+12, 4 Gänge mit 3-fach-Lastschaltung + Mini-Untersetzungsgetriebe (20 %)

Mechanisches Wendegetriebe

Allradantrieb und elektrohydraulische Differentialsperre

### HYDRAULIK

Hubkraft 2500 kg  
 Elektronisches Hubwerk (opt.)

Pumpenleistung 100 l/min (39+61) bei offenem Kreislauf, bis zu 3 mechanische Zusatzsteuergeräte im Heck, bis zu 3 elektrohydraulische Zusatzsteuergeräte in der Front

### FAHRERHAUS

Plattform/Druckkabine

### ABMESSUNGEN UND GEWICHTE

Radstand: 1923 mm  
 Gewicht: 2275 kg (Plattform)  
 Reifen: 420/65R20  
 Breite (min.–max.): 1591–1876 mm

Die Baureihe 4000Q ist eine Traktorenklasse für sich, die ihresgleichen am Markt sucht. Die aggressiv anmutende, nach unten abfallende Karosserie, der kleine Wendekreis, die vier großen Antriebsräder mit fast gleich großem Durchmesser und die leistungsstarke Motorisierung machen die Baureihe 4000Q zur idealen Maschine für Arbeiten in Obstplantagen und Weinbergen mit niedrigen, eng gesetzten Pflanzreihen und zumeist steilen Hanglagen. Die kompakte tragende Struktur, die sich durch eine gleichmäßige Gewichtsverteilung auf die Vorder- und Hinterachse auszeichnet, sorgt für einen niedrigen, zentrumsnahen Schwerpunkt der Maschine sowie die vollständige Übertragung der Antriebskraft auf den Untergrund, um selbst bei sehr schweren Anbaugeräten und auf stark abschüssigem Gelände ein Maximum an Sicherheit zu bieten.

- Förderleistung Hydraulikkreislauf 39+61 Liter
- Optimale Gewichtsverteilung
- Maximale Vielseitigkeit: F – wendig und beweglich
- AF – robust und kompakt
- Fahrkomfort: Plattform auf Silentblocks und Druckkabine mit Klimaanlage

## SERIE 4000 F

4090F - 4100F - 4110F

## SERIE 4000 AF

4090AF - 4100AF - 4110AF



Ein „Kleiner“ für den Obst- und Weinbau mit mehr als 100 PS? Mit der Baureihe 4000 F und 4000 AF (Turbo-Ladeluftkühler, Allradantrieb, Plattform auf Silentblocks oder Kabine mit Rundumsicht und Klimaanlage) kann man auf größere Traktoren gut und gerne verzichten. Ausbalanciert, kompakt, entschlossen und unermüdlich – die idealen Partner für sorgenfreies Arbeiten sind in 6 Versionen erhältlich, damit Sie GENAU das Richtige finden.

## TECHNISCHE DATEN

### MOTORE

VM 4 Zyl. Tier III B  
 4090 F/AF: 59 kW / 80 PS  
 4100 F/AF: 67 kW / 91 PS  
 4110 F/AF: 75 kW / 102 PS

DPF + IGR

### KRAFTÜBERTRAGUNG

Getriebe 24+12, 4 Gänge mit 3-fach-Lastschaltung + Mini-Untersetzungsgetriebe (20 %)

Mechanisches Wendegetriebe

Allradantrieb und elektrohydraulische Differentialsperre

### HYDRAULIK

Hubkraft 2500 kg  
 Elektronisches Hubwerk (opt.)

Pumpenleistung 100 l/min (39+61) bei offenem Kreislauf, bis zu 3 mechanische Zusatzsteuergeräte im Heck, bis zu 3 elektrohydraulische Zusatzsteuergeräte in der Front

### FAHRERHAUS

Plattform/Druckkabine

### ABMESSUNGEN UND GEWICHTE

Radstand: 1973 mm / 1990 Version AF

Gewicht: 2375 kg (Plattform)

Reifen: 360/70R24 / 360/70R28 Version AF

Breite (min.–max.): 1404-1830 mm

# SERIE 4000 E

4070E - 4080E - 4090E - 4100E

- 3- und 4-Zylinder-Palette mit bis zu 102 PS
- Maximale Bodenhaftung
- Getriebe 16+16 mit synchronisiertem Wendegetriebe
- Gewicht 2325 kg



## TECHNISCHE DATEN

### MOTOR

VM 3 Zyl. 41 kW 61 PS – 52 kW 71 PS

VM 4 Zyl. 60 kW 81 PS – 68 kW 92 PS

Tier IIIB

DPF + IGR

### KRAFTÜBERTRAGUNG

16+16, 12+12, 8+8

Mechanisches Wendegetriebe

Elektrohydraulische Differentialsperre

### HYDRAULIK

Hubkraft 2000 kg

Pumpenleistung 55 l/min bei offenem Kreislauf, bis zu 4 mechanische Zusatzsteuergeräte im Heck (3+1)

### FAHRERHAUS

Plattform

### ABMESSUNGEN UND GEWICHTE

Radstand: 1550 mm

Gewicht: 2275–2325 kg

Reifen: 320/70R20

Breite (min.–max.): 1335-1575 mm

Die Traktoren der Baureihe 4000E mit ihren vier gleich großen, breiten und niedrigen Antriebsrädern stellen, nicht zuletzt dank der verjüngten Karosserie und dem extrem kleinen Wendekreis, die ideale Lösung für absolut sicheres Arbeiten unter schwierigsten Bedingungen dar.

Ab sofort auch als neuer 4-Zylinder mit bis zu 100 PS erhältlich: Noch nie so kraftvoll, noch nie so zuverlässig, noch nie so ARBOS.

# ANBAUSPRITZEN MBS EVO

## MBS EVO

Die Anbauspritzen ARBOS der Serie MBS sind mit drei verschiedenen Tankgrößen von 800, 1000 und 1200 L erhältlich. Alle sind mit einem Frischwassertank von 120 L und einem Handwassertank von 20 L ausgestattet. Die Anbauspritzen haben einen Rahmen aus hochfestem Stahl mit Kataphoresebehandlung und Pulverlackierung, der auch für die Ausbringung von Flüssigdünger geeignet ist. Das Spritzgestänge wird hydraulisch gesteuert und ist mit Arbeitsbreiten von 12, 15, 16 und 18 Metern erhältlich. Sie sind ausgestattet mit Aluminiumarmen mit Strahlen, die in ihr Inneres zielen. Hydropneumatisches und selbstnivellierendes Dämpfungssystem mit Pendel, ausgestattet mit Federn und Stoßdämpfern mit automatischem hydraulischem Blockiersystem.

### Selbstschmierende Buchsen

Spritzgestänge mit Gelenken, ausgestattet mit selbstschmierenden Buchsen.



### Gestängefeststeller

Sicherungsrichtungen für die Straßentransport zum Verhindern eines versehentlichen Öffnens des Gestänges: nur bei angehobenem Gestänge können die Arme hydraulisch bewegt werden.

### Kreislaufspültank

Tank aus Polyethylen, sauberes Wasser zum Spülen des Kreislaufs, Fassungsvermögen 120 L.

### Haupttank

Haupttank aus HD-Polyethylen mit 800/1000/1200 L Nenninhalt.

### Handwaschtank

Handwassertank aus HD-Polyethylen mit 20 L Nenninhalt.



### Düsen TRIGET

Flachstrahl- und Doppelflachstrahldüse sowie Flüssigdüngerdüsen, ASJ und TEEJET.

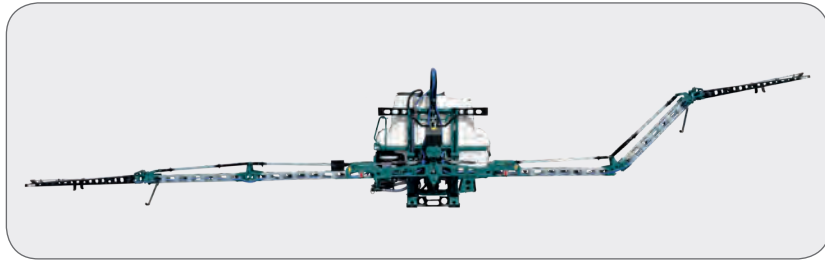

### Handhabung

Unabhängige Öffnung des rechten Arms und des linken Arms, Anheben und Regelung der Lage.



### Gestänge aus Aluminium

Verbolztes Gestänge mit Aluminiumprofil. Die Düsen sind vollständig ins Innere des Gestells gerichtet.

### Elektrohydraulische Funktionen

Elektrohydraulisches System zur Betätigung des Gestänges mit serienmäßigem Lagereger



### Dämpfungssystem

Dämpfung des hydropneumatischen Gestänges.



### Automatischer Neigungsausgleich

Selbstnivellierendes Pendelsystem mit Federn und Dämpfern.

### Selbstnivellierende Blockierung

Kompensationssystem zum automatischen Nivellieren des Gestänges, auch bei abwechselndem Schließen der Arme.



Gestänge 12 m, 5 Teilbreiten, Düsenanzahl 6 - 4 - 4 - 4 - 6



Gestänge 15 m, 5 Teilbreiten, Düsenanzahl 8 - 5 - 4 - 5 - 8

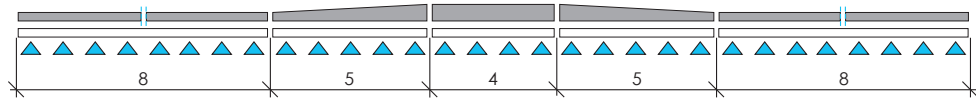

Gestänge 16 m, 5 Teilbreiten, Düsenanzahl 9 - 5 - 4 - 5 - 9



Gestänge 16 m, 7 Teilbreiten, Düsenanzahl 5 - 4 - 5 - 4 - 5 - 4 - 5



Gestänge 18 m, 5 Teilbreiten, Düsenanzahl 7 - 9 - 4 - 9 - 7

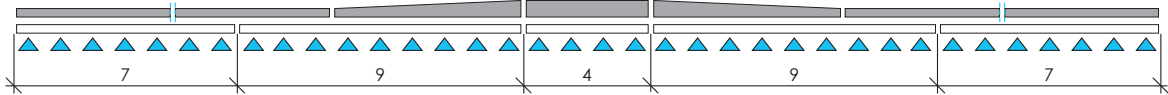

Gestänge 18 m, 7 Teilbreiten, Düsenanzahl 5 - 5 - 6 - 4 - 6 - 5 - 5

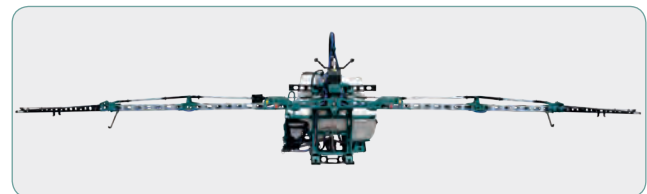
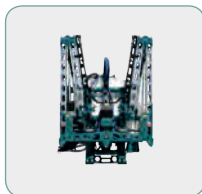
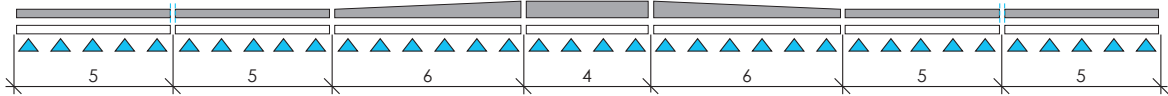



# MBS EVO Anbauspritzen

Die Anbauspritzen ARBOS Serie MBS EVO bestehen aus einem Haupttank, der wahlweise einen Nenninhalt von 800/1000/1200 und l haben kann. Das hydraulisch gesteuerte Gestänge ist mit Breiten von 12, 15, 16 und 18 m erhältlich.

Dieses Gestänge ist ideal für die Arbeit an Feldrändern und für Manöver auf engem Raum, wo Schäden am Anbau auf ein Minimum reduziert werden können.



MODELL	KAPAZITÄT NENN	EFFEKTIVE - KAPAZITÄT	GESTÄNGE	ABSCHNITT GESTÄNGE	PUMPE	ABMESSUNGEN (AXBXC) 	GEWICHT
	(L)	(L)	(m)		(L/min)	(cm)	(kg)
<b>MBS EVO 800</b>	800	894	12	5	168	245 x 270 x 160	700
<b>MBS EVO 800</b>	800	894	15	5	168	245 x 270 x 160	875
<b>MBS EVO 800</b>	800	894	16	5	168	245 x 320 x 160	890
<b>MBS EVO 800</b>	800	894	16	7	168	245 x 320 x 160	900
<b>MBS EVO 1000</b>	1000	1077	15	5	168	245 x 270 x 160	880
<b>MBS EVO 1000</b>	1000	1077	16	5	168	245 x 320 x 160	900
<b>MBS EVO 1000</b>	1000	1077	16	7	168	245 x 320 x 160	910
<b>MBS EVO 1000</b>	1000	1077	18	5	168	245 x 320 x 160	915
<b>MBS EVO 1000</b>	1000	1077	18	7	168	245 x 320 x 160	925
<b>MBS EVO 1200</b>	1200	1311	15	5	168	245 x 270 x 160	900
<b>MBS EVO 1200</b>	1200	1311	16	5	168	245 x 320 x 160	920
<b>MBS EVO 1200</b>	1200	1311	16	7	168	245 x 320 x 160	925
<b>MBS EVO 1200</b>	1200	1311	18	5	168	245 x 320 x 160	935
<b>MBS EVO 1200</b>	1200	1311	18	7	168	245 x 320 x 160	940

# PNEUMATISCHE SÄMASCHINEN AUF FESTEM GRUND

## Tank

Saatgut- und Düngemitteltank mit Treppe. Gesamt Fassungsvermögen: 3000 L. (AS-F Version: 2000 für Saatgut; 1000 L. für Dünger).

## Gebälse

Gebälse für den pneumatischen Transport des Saatguts mit hydraulischer Betätigung (40 L/min)..



## Saatgut und Düngerdosiergerät

Volumetrischer und unabhängiger Saatgut und Düngerdosiergeräte, mit getrennter Ausbringsystem für jede Sä Reihe.



## Räder für den Straßentransport

Niederdruck-Transporträder  
600/50-22,5 (AS 450)  
700/50-22,5 (AS 600).

## Druckrollen

Druckwalze zur Einstellung der Tiefe mit Niederdruckrädern 17x8.00-R8 an jedem Furchenzieher.

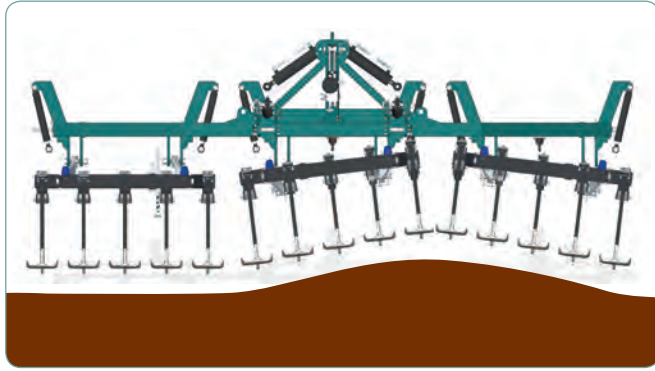

#### Elementmodule

Säe­ele­men­te mon­tiert auf un­ab­hän­gi­gen und schwin­mend ge­lag­er­ten Mo­du­len. Das Sys­tem ge­stat­tet das Ver­fol­gen des Bo­den­pro­fils mit einer gleich­mä­ßi­gen Ver­tei­lung der Last mit­tel­st eines hy­drau­li­sch­en Sys­tems.



#### Räder zur Tiefenkontrolle

Vorderräder 26x12-12 zur Re­gu­lie­rung der Saat­tie­fe mit nie­dri­gem Druck.

#### Säe­ele­men­te

Ver­tei­lung der Säe­ele­men­te auf fünf Rei­hen. Die lichte Höhe über dem Bo­den von 600 mm ge­stat­tet den op­ti­malen Ab­fluss von Pflanz­re­sten.

#### Haupt­rah­men

Klapprahmen für Stra­ßen­trans­port. Trans­port­brei­te we­ni­ger als 3,0 m.

#### Trak­to­ran­bau

3-Punkt-Kupplung der Kat. II und III mit­tel­st Dreh­ge­len­ken.

# AS-UST Pneumatische Sämaschinen auf festem Grund

Die Sämaschinen der Reihe AS-UST – Under Surface Seeding Technology – sind für die Aussaat von Getreide, Raps, Soja, Futterpflanzen und Zwischenfrüchten auf nicht präparierten oder nur wenig bearbeiteten Böden konstruiert. Die Sämaschinen können als Kultivator zur Vorbereitung des Saatbeets ohne jegliche Umwandlung verwendet werden.



MODELLO	REIHEN ZAHL	REIHEN ABSTAND	RAHMEN	GEWICHT	KRAFTS BEDARF	FASSUNGSVERMÖGEN	
						SAATGUT	DÜNGER
		(cm)	(cm)	(kg)	(hp)	(L)	
<b>AS 450</b>	15	15	290/450	3600	130-150	3000	-
<b>AS 600</b>	20	15	300/600	4450	170-200	3000	-
<b>AS-F 450</b>	15	15	290/450	3650	130-150	2000	1000
<b>AS-F 600</b>	20	15	300/600	4500	170-200	2000	1000

Sicherheitsbolzen: Das Verbindungssystem garantiert den Schutz des Elements vor Steinen und anderem Schutt.



Jede Saatgutleitung ist zum Vorbeugen von Verstopfungen mit einer Fotozelle zur Durchflusskontrolle ausgerüstet.

Saatgut  
Dünger

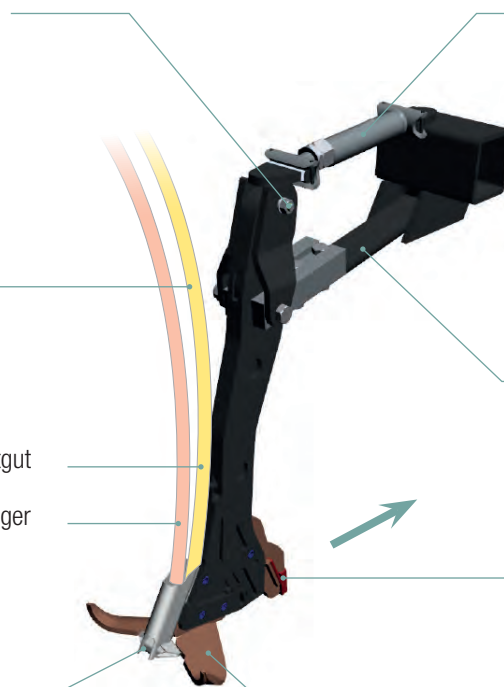

Mechanischer Hebebock zum Variieren des Winkels des Säelements.

Gegliedertes Parallelogramm, das sich an das Profil des Bodens anpasst.

Spitze mit Einsatz aus langlebigem Wolframkarbid.

Verteiler Saatgut/Düngemittel.

Rippen von 23 cm.

## Abfolge des Eintritts des Säelements in den Boden



## Agronomische Vorteile der konservierenden Bodenbearbeitung mit der Sämaschine AS-UST

- Verringerung der Störung des Bodens mit Verbesserung der Bodenstruktur und Erhöhung der Versorgung mit Mineralstoffen der organischen Substanz, wodurch die Entwicklung von Organismen mit positiver Wirkung gefördert wird
- Schutz des Bodens vor Erosion und keinerlei Verschwendung mineralischer Nährstoffe
- Erhöhung des Wasserbindungsvermögens des Bodens
- Die Nährstoffe stehen ab den ersten Entwicklungsphasen zur Verfügung, woraus ein geringerer Düngemittelbedarf in den Aufgehphasen der Pflanzen folgt
- Bessere Drainage und schnelleres Wachsen der Pflanzen
- Effektive mechanische Kontrolle von Unkraut

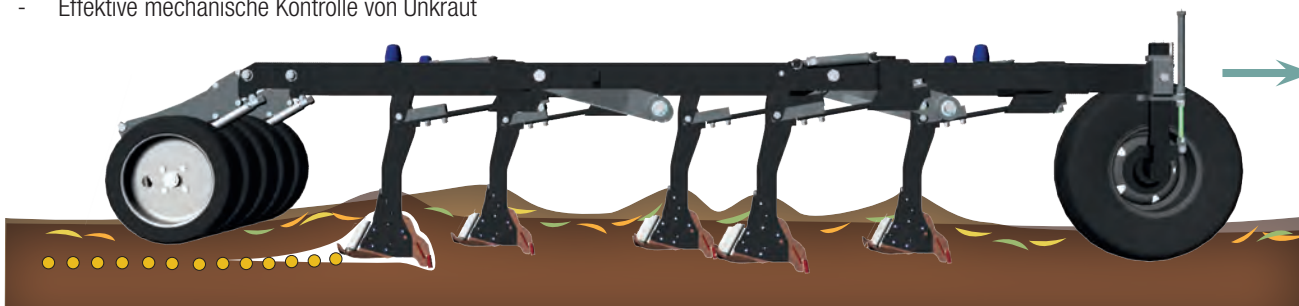

Das (patentierte) Säelement mit Rippen lässt eine Säfurche durch Anheben einer Erdschicht entstehen, die dann beim Vorbeiziehen des Elements gleich wieder auf dem Saatgut abgelegt wird. Diese Technologie sorgt dafür, dass das Saatgut im Boden abgelegt wird, ohne dass es dabei mit vorhandenen Pflanzenresten in Berührung kommt. Außerdem gewährleisten die Rippen eine wirksame mechanische Unkrautvernichtung.

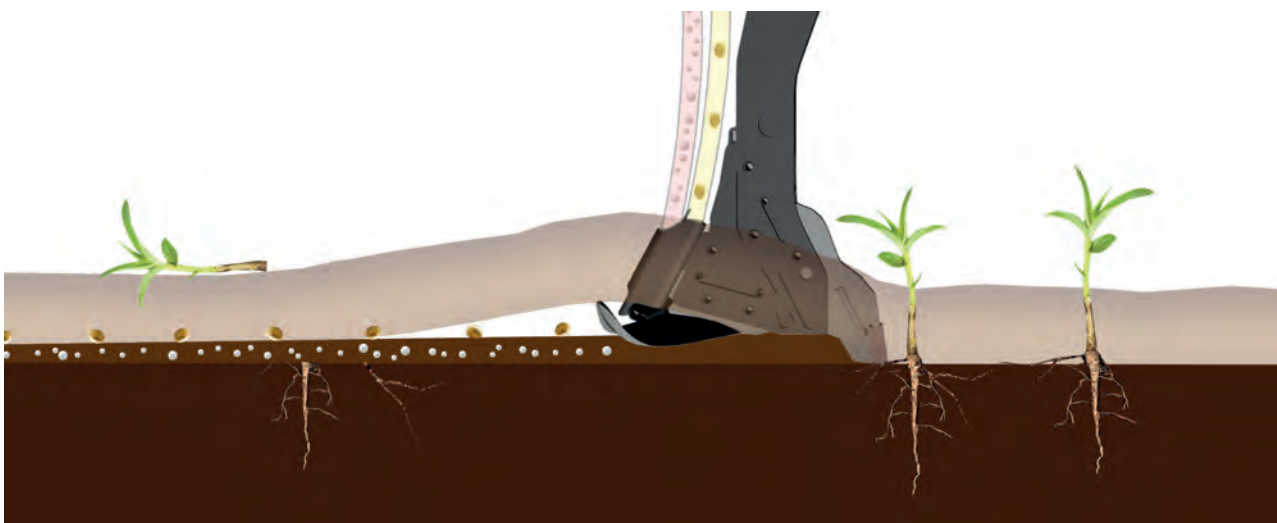

Das Säelement sorgt dafür, dass die Pflanzenreste an der Oberfläche bleiben, damit der Kontakt mit dem Saatgut in der Säfurche vermieden wird; effektive mechanische Kontrolle von Unkraut.

### Vorteile gegenüber der Aussaat auf festem Boden mit Scheibenscharelement

#### Weniger Leistungseinsatz und Verringerung des Verbrauchs

Bei gleicher Arbeitsbreite ist mit der Sämaschine AS-UST dank der Anzahl an eingesetzten Scharelementen eine niedrigere Zugleistung erforderlich.

Eine geringere spezifische Leistung führt zu einem geringeren Verbrauch an fossilen Brennstoffen.

#### Verschleißteile

Das komplexe Unterpflügsystem mit Scheiben beinhaltet eine beachtliche Anzahl an Verschleiß- und Ersatzteilen, die für die korrekte Instandhaltung der Maschine erforderlich sind. Dank der einfachen Bauweise des Scharelements kommt die Sämaschine AS-UST hingegen mit wenigen und kostengünstigen Bauteilen aus.

#### Auf agronomischer Ebene

Das Scheibensystem für festen Boden, das Pflanzenreste unterpflügt und/oder Pflanzenreste zerkleinert, folglich den Boden durchmischt und zugleich das Saatgut unterpflügt, begrenzt die Entwicklung des Wurzelapparates und das Wachstum der Pflanze.

## KONFIGURATION DES REIHENABSTANDS

Durch den zweiseitigen Saatgutverteiler und den Abstand zwischen den Furchenziehern von 30 cm können verschiedene Saatreihenabstände erhalten werden.

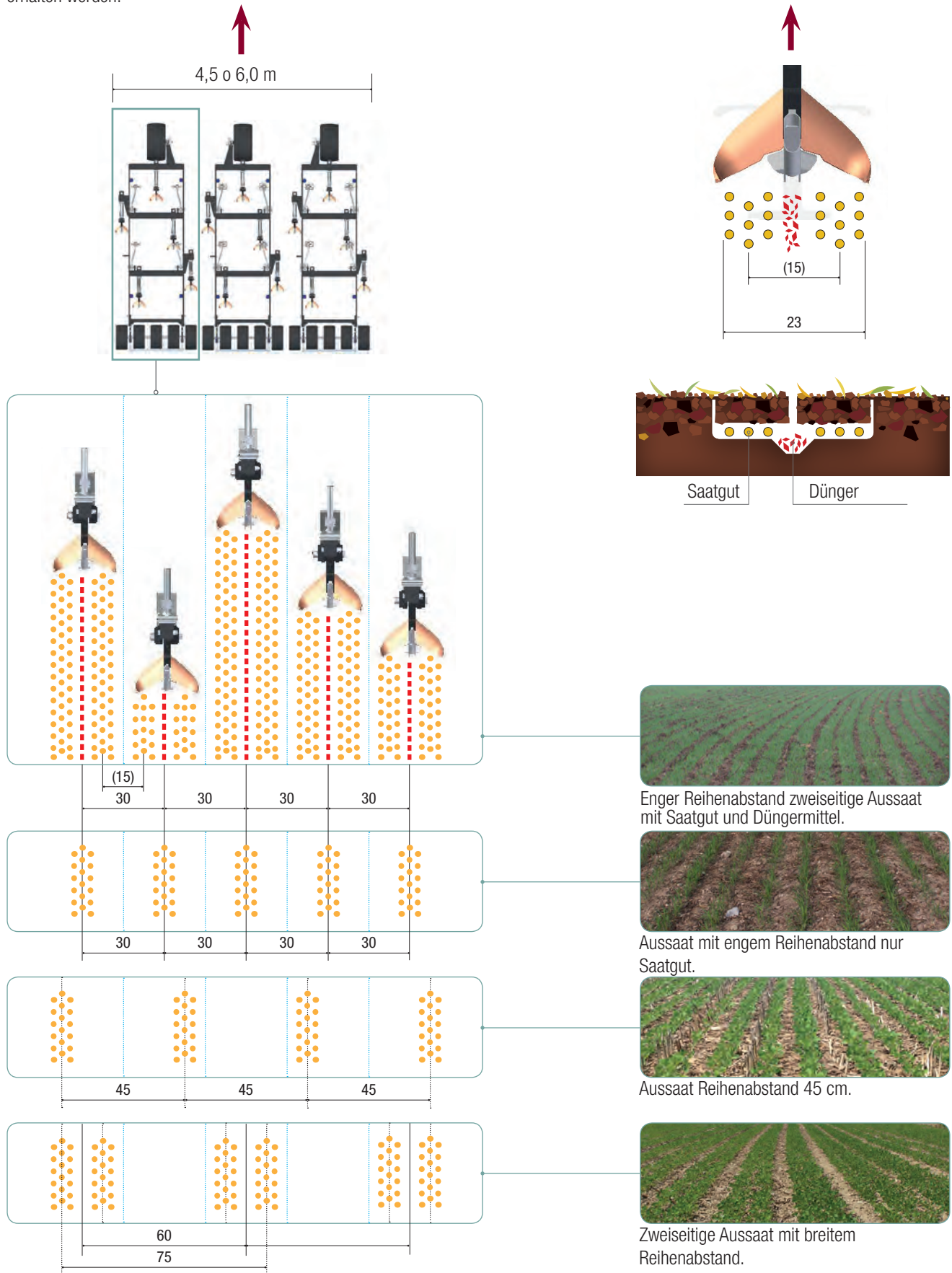

Es ist eine Konfiguration mit verschiedenen Reihenabständen erhältlich, die sich durch das Ausschließen einiger Ausgänge des Saatgutverteilers bzw. des Säelements erreichen lassen.

## Wirtschaftliche Vorteile

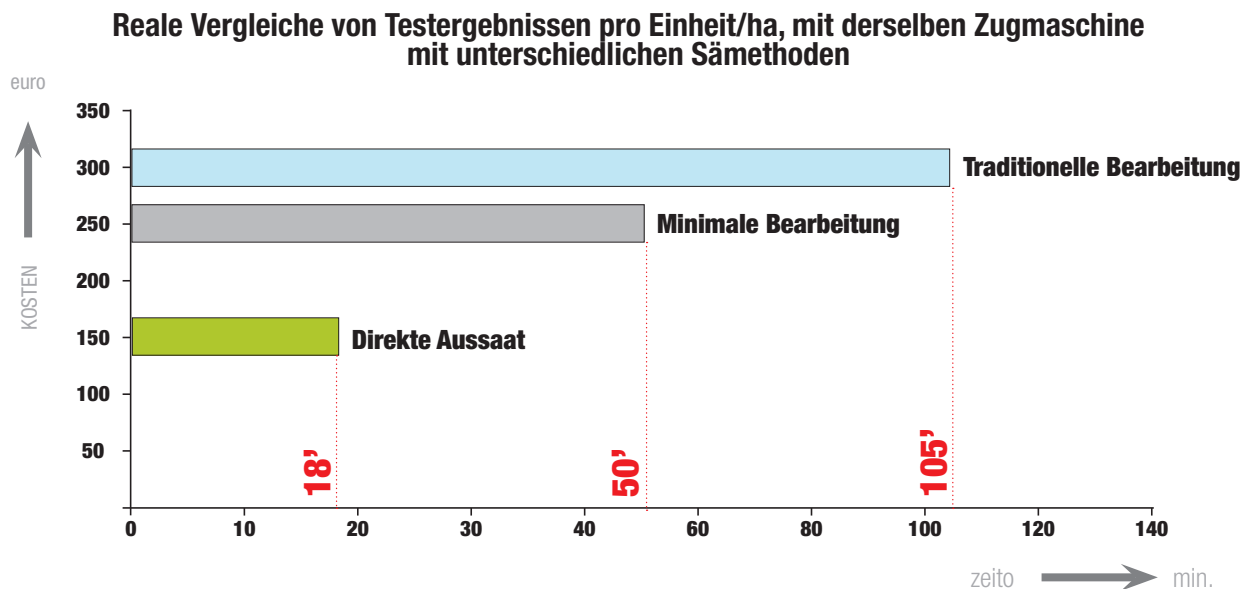

**Traditionelle Bearbeitung**  
Pflügen, Eggen und Aussäen kombiniert, 3,0 m.



**Minimale Bearbeitung**  
Vorbereitung mit Zinkengrubber von 3,0 m und Aussaat mit pneumatischer Sämaschine von 4,5 m.



**Direkte Aussaat**  
Direkte Aussaat mit AS-UST von 4,5 m.



## Wirtschaftliche Vorteile, die sich aus der Verwendung der Sämaschine AS-UST ergeben

### Zeit

Die Zeitersparnis, die sich immer auch auf die Kosten auswirkt und sich aus der Beseitigung von Bearbeitungsschritten wie Pflügen, Durchgängen mit Scheibeneggen und im Allgemeinen der Vorbereitung des Bodens auf die Aussaat ergibt, führt zu einer durchschnittlichen Kosteneinsparung in Höhe von 50 % gegenüber der traditionellen Bearbeitung und von ca. 30 % gegenüber der minimalen Bearbeitung.

### Ersatzteile

Die Sämaschine AS-UST hat dank der besonders wenigen Verschleißteile äußerst niedrige Instandhaltungskosten.

### Biologischer Anbau

Die Aussaat auf festem Boden mit der AS-UST, die auch für den biologischen Anbau verwendet wird, fördert das Wachstum des Wurzelapparats der jeweiligen Pflanze.

### Vielseitigkeit

Die Vielseitigkeit der AS-UST gestattet die Aussaat der meisten existierenden Pflanzen wie Soja, Getreide, Futterpflanzen oder Cover crop; aus diesem Grund kann sie als universell bezeichnet werden.



# SÄELEMEN 8000-RS

## Eigenschaften

Das Säeement ist für die Aussaat auf bearbeitetem Boden geeignet und erlaubt, selbst bei nur minimaler Bearbeitung, die eingestellte Saattiefe beizubehalten. Es zeichnet sich durch ein aus 390 mm großen Doppelscheiben bestehendes System aus, das den Samen auch dann in den Boden einbringen kann, wenn auf der Oberfläche noch Reste des vorhergehenden Anbaus vorhanden sind. Die Überwachung der Saattiefe erfolgt über zwei Gummiräder, die seitlich von der Stelle angebracht sind, an welcher der Samen herunterfällt. Das Gelenkparallelogramm gewährleistet eine große Reichweite des Elements. Die hinteren, zum Furchenschließen bestimmten Räder sind aus Gummi und bieten zur Optimierung ihrer Funktionsweise mehrere Einstellmöglichkeiten.

## MagicSem

Pneumatischer Saatgutverteiler.

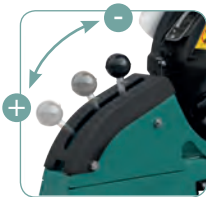

Einstellung Tiefenräder.

## Rad

Druckrollen zum Furchenschließen 1" (STANDARD).



**Optional**  
"V"-förmige Druckrollen 2".  
"V"-förmige Druckrollen für schwere Böden.

## Tank

Saatgutbehälter von 50 l.

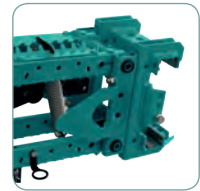

Einstellbare Feder um die Belastung auf dem Säeement zu erhöhen.



## Lasthaken

Haken zum Anheben des Säelements.

Klutenräumer.



Tiefenräder 16-4.5".

**Schar**  
Scheibenschar (STANDARD).  
Zinkenschar (OPTIONAL).





### Tiefenräder

Die Seitenräder des Säaggregats erlauben aufgrund ihrer vertikalen Bewegung eine konstante Saattiefe. Diese Tiefe kann eingestellt werden mittels eines Griffes, das hinter den Rädern montiert ist.

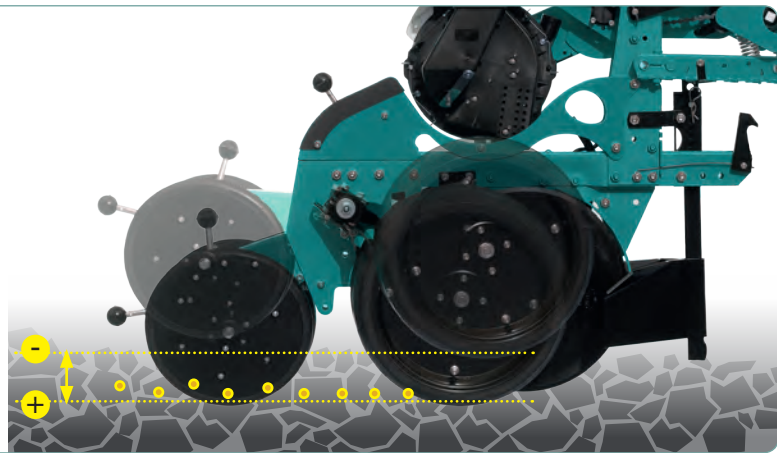

### Rollen zum Furchenschließen

Einstellung des Saatgutandrucks.



Einstellung der Druckwinkel.

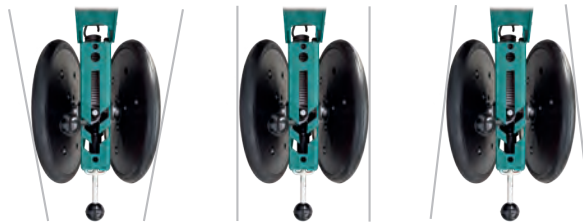

Einstellung des Abstands zwischen Druckrollen.



Grubberschar für Direktsaat auf leichten Böden.



Sternrad Klutenräumer.



Wellige Scheibe für Säaggregat.



TURBO Scheibenschlitzschar.

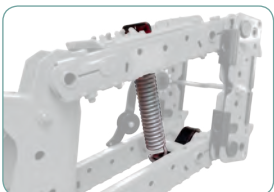

Zusatzkit Säaggregat Belastungsfeder.



Kompletter Satz Druckrolle mit Zustreicher und Gummirädchen.

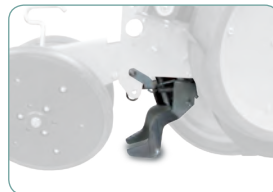

Mittlerer Zustreicher.



Zwischenandruckrolle.

### Zubehör

ARBOS ermöglicht die Konfiguration der Sämaschinen gemäß den individuellen Anforderungen dank einem großen Angebot von Zubehör im Katalog.

# MS 8230

[MAIS, SONNENBLUMEN, SOJA, RÜBEN, RAPS, HIRSE]



- Die Sämaschine der Reihe MS 8230 ist eine äußerst vielseitige Maschine, die dank der hydraulischen Steuerung des EASY-SET Systems und des zusammenklappbaren Rahmens eine reduzierte Transportbreite garantiert, auch mit Arbeitsbreiten von bis zu 6 m.
- Ein System von austauschbaren Anschlagringen ermöglicht es, die Saatreihenabstände mühelos zu ändern.



## TECHNISCHE DATEN

Säelement 8000

Hydraulisch klappbarer Rahmen mit Easy-Set

Transportbreite von 2.54, 3.0 und 3.20 m

Sicherheitsvorrichtung gegen die ungewollte Öffnung des Rahmens

Dreipunktgestänge

Zapfwelle 540 min<sup>-1</sup>

Gelenkwelle mit Freilauf 1" 3/8 Z6 (Länge 510 mm)

Vakuummeter

Automatischer hydraulischer Spuranzeiger

Zentralisiertes Getriebe mit 21 Schaltstufen

Eine Reihe von Saatscheiben

Eine Reihe von Reihenabstandsringen

Trennwand und Auswerfer kleines Saatgut

Förderer zum Sammeln der Restsamen

Hebel zum Anheben des Elements

Hebel zum Verstellen des Elements

ANMERKUNGEN: Hydraulische Steuerventile Traktor Minimum 2

## MS 8230 Hydraulisch klappbarer Rahmen mit Easy-Set

Die Sämaschine der Reihe MS 8230 ist eine äußerst vielseitige Maschine, die dank der hydraulischen Steuerung des EASY-SET Systems und des zusammenklappbaren Rahmens eine reduzierte Transportbreite garantiert, auch bei Maschinen mit einer Arbeitsbreite von bis zu 6 m.

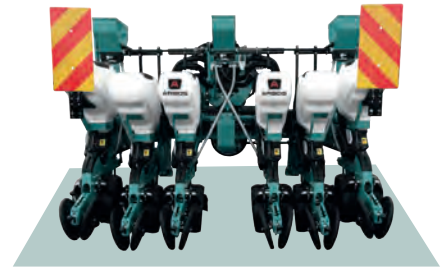
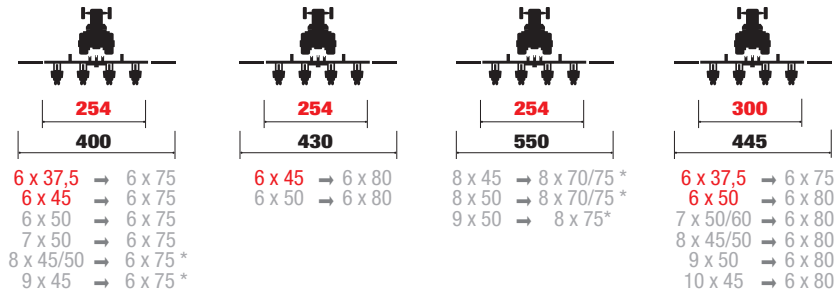

REIHENZAHL	REIHENABSTAND	RAHMEN	GEWICHT		GEFORDERTE LEISTUNG	FASSUNGSVERMÖGEN		
			BASIS	DÜNGER		SAATGUT	MIKRO	DÜNGER
	(cm)	(cm)	(kg)		(PS)	(l)		
6	45-75	254/400	1040	1200	80-100	300	75	2 x 170
6	45-75	300/445	1100	1260	80-100	300	75	2 x 215
7	45-80	254/400	1140	1320	80-100	350	88	2 x 170
7	45-70	300/445	1190	1370	80-100	350	88	2 x 215

## MS 8230 Hydraulisch klappbarer Rahmen mit Easy-Set

Die Sämaschine der Reihe MS 8230 ist eine äußerst vielseitige Maschine, die dank der hydraulischen Steuerung des EASY-SET Systems und des zusammenklappbaren Rahmens eine reduzierte Transportbreite garantiert, auch bei Maschinen mit einer Arbeitsbreite von bis zu 9 m.

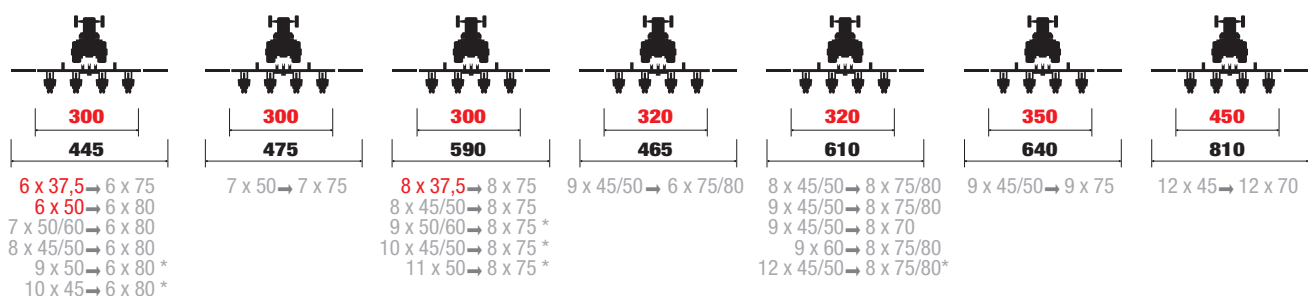

REIHENZAHL	REIHENABSTAND	RAHMEN	GEWICHT		GEFORDERTE LEISTUNG	FASSUNGSVERMÖGEN		
			BASIS	DÜNGER		SAATGUT	MIKRO	DÜNGER
	(cm)	(cm)	(kg)		(PS)	(l)		
8	45-75	300/445	1280	1480	80-100	400	100	2 x 215
8	45-75	300/590	1330	1550	80-100	400	100	2 x 215
9	45-80	300/465	1370	-	80-100	450	113	-
8	45-80	320/610	1340	1560	80-100	400	100	2 x 215
9	45-80	320/610	1430	-	80-100	450	113	-
12	45-80	320/610	1700	-	90-110	600	150	-
12	45-70	450/810	2050	2550	120	600	150	1 x 1200

# MS 8130 Teleskoprahmen

Dieses Sägerät ist mit einem hydraulischen Teleskoprahmen ausgestattet, der einen einfachen Transport der Maschine auf öffentlichen Straßen erlaubt.

Die Maschine ist sehr kompakt und zeichnet sich durch ihr geringes Überhanggewicht aus.

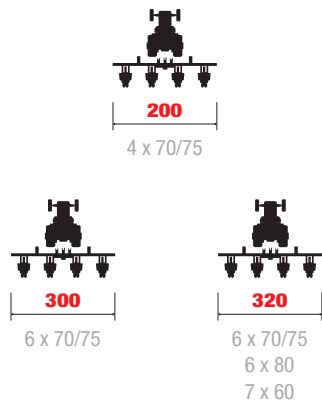

REIHENZAHL	REIHENABSTAND	RAHMEN	GEWICHT		GEFORDERTE LEISTUNG	FASSUNGSVERMÖGEN		
			BASIS	DÜNGER		SAATGUT	MIKRO	DÜNGER
	(cm)	(cm)	(kg)		(PS)	(l)		
4	70-75	200	680	860	60-80	200	50	2 x 170
6	70-75	300	950	1170	80-100	300	75	2 x 215
6	80	320	980	1200	80-100	300	75	2 x 215
7	60	320	1100	-	80-100	350	88	-



# PNEUMATISCHE SÄMASCHINEN FÜR DIE AUSSAAT IN **DOPPELREIHE**



## **MS TWIN**

Die Erhöhung der Produktion bei Nutzung derselben Fläche ist nun dank der innovativen Sämaschine für Aussaat in Doppelreihen von ARBOS möglich. Die Variation der eingesetzten Saatgutmenge und der Genetik der Pflanze, mit der Hilfe der Dreiecks- oder "Zickzack"-Pflanzung ermöglicht die Erhöhung des Produktionsertrags pro Hektar. Dabei können alle schon im Betrieb vorhandenen Geräte, wie Hackmaschinen und Erntestangen, beibehalten werden, da der Reihenabstand dem gängigen für Mais entspricht (70-75 cm).

## **Säelement**

MS TWIN ist das pneumatische Präzisions-Säelement der MS-8000 Serie mit Furchenzieher mit doppelter Scheibe, der das Säen in Doppelreihen mit der Quincunx-Technik ermöglicht. Das Element MS TWIN von ARBOS gestattet das Säen in einem Abstand von 22 cm zwischen den Doppelreihen.

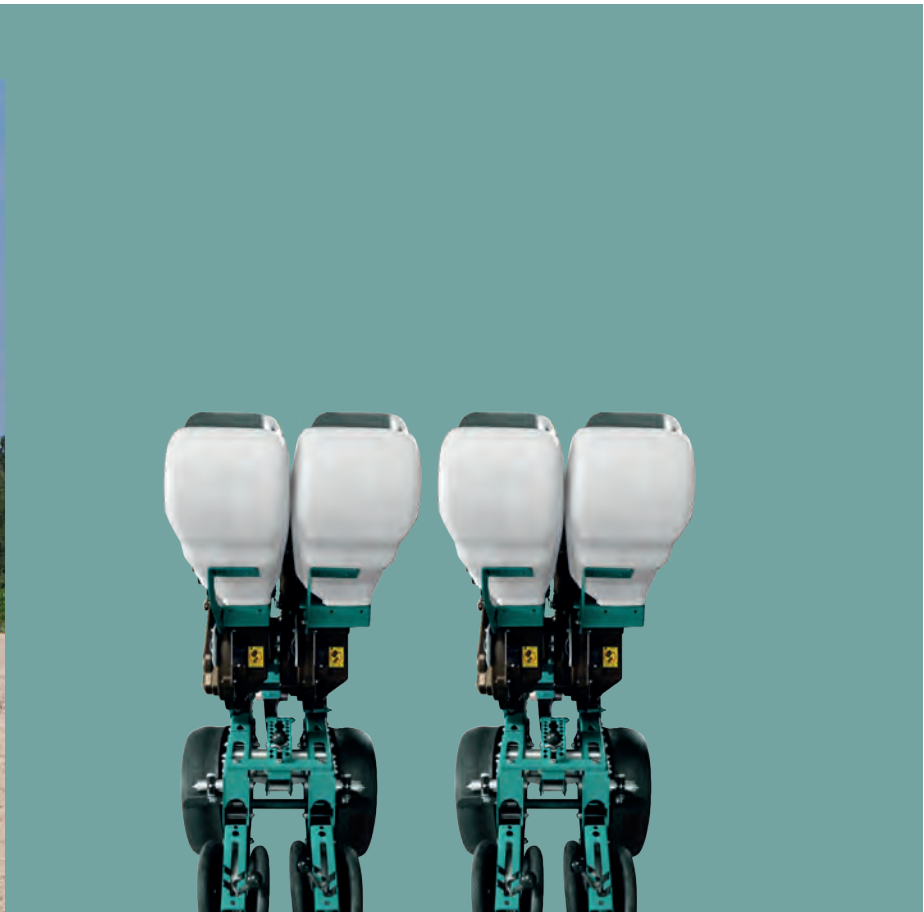

**Vorteile**

- Die Elemente werden auf einer Achse montiert und untereinander nicht gestaffelt.
- Kein Hindernis zwischen die Tiefenführungsräder.
- Wenig Abstand zwischen dem Rahmen und dem Saelement, wodurch der Kraftheber weniger belastet wird.
- Konstante Beibehaltung der Gleichzeitigkeit der Doppelreihen auch bei Veränderung des Saatabstandes.
- Möglichkeit, die Aussaat für bestimmte Reihen auszuschließen.

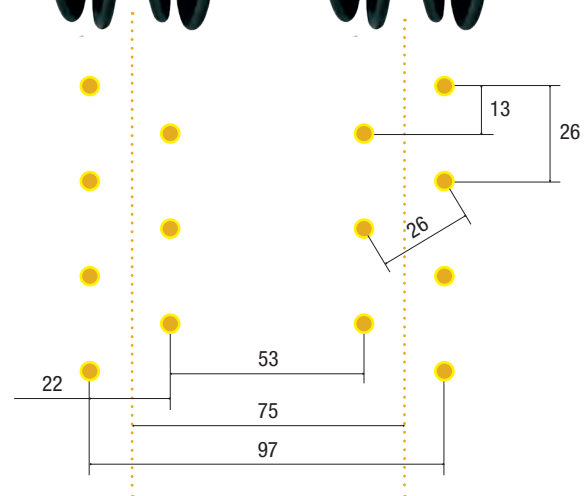

105.000 Samen/ha

# MS TWIN Starrer Rahmen Hydraulisch hochklappbarer Rahmen

MS TWIN ist das pneumatische Präzisions-Säelement der MS-8000 Serie mit Furchenzieher mit doppelter Scheibe, der das Säen in Doppelreihen mit der Quincunx-Technik ermöglicht. Das Element MS TWIN von ARBOS gestattet das Säen in einem Abstand von 22 cm. Die Sämaschine kann für 2 bis 12 Doppelreihen konfiguriert werden. Auch mit Easy-Set Rahmen erhältlich.

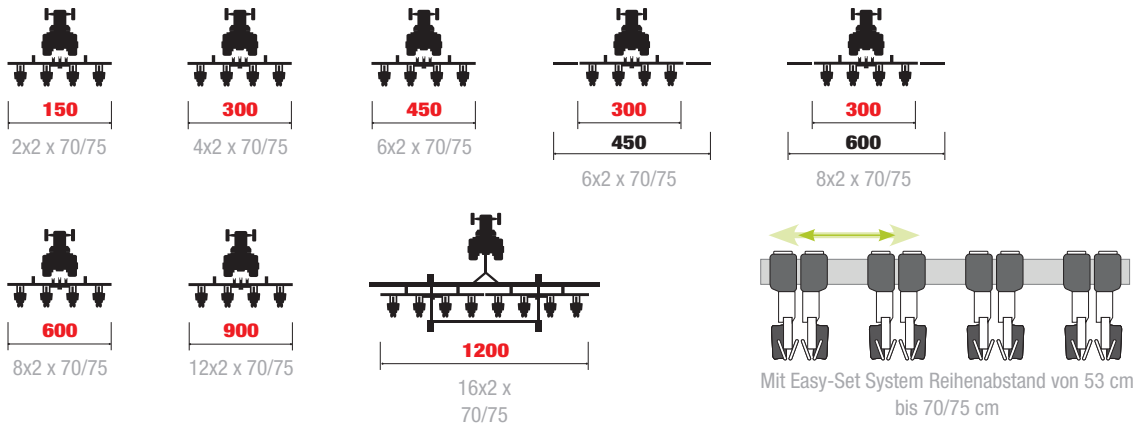

REIHENZAHL	REIHENABSTAND	RAHMEN	GEWICHT		GEFORDERTE LEISTUNG	FASSUNGSVERMÖGEN		
			BASIS	DÜNGER		SAATGUT	MIKRO	DÜNGER
	(cm)	(cm)	(kg)		(PS)	(l)		
4x2	53/70/75	300	1270	1450	100-110	400	100	2x215
6x2	53/70/75	450	1480	1760	110-120	600	150	2x215
6x2	53/70/75	300/450	1700	2050	120-130	420	150	2x215
8x2	53/70/75	600	1870	2250	130-140	800	200	2x700
12x2-S	53/70/75	900	3100	3650	140-150	1200	300	2x900
16x2-3XL	53/70/75	1200	9000	10000	200-250	1120	-	4x900

Reihenabstand 75 cm (30")  
75.000 Samen/ha

Reihenabstand 75 cm (30")  
90.000 Samen/ha

Reihenabstand 75 cm (30")  
95.000 Samen/ha

Reihenabstand 75 cm (30")  
105.000 Samen/ha

■ Das Wurzelwerk hat viel Platz zum Wachsen und kann sich besser im Boden ausbreiten, was die Versorgung mit Nährstoffen optimiert.

■ Die Wurzeln haben wenig Platz zum Wachsen und die Nachbarpflanzen schränken die Nährstoff- und Feuchtigkeitzufuhr der Pflanze ein.



## Vergleichstabelle des Wurzelbereichs zwischen Doppelreihe und Einzelreihe

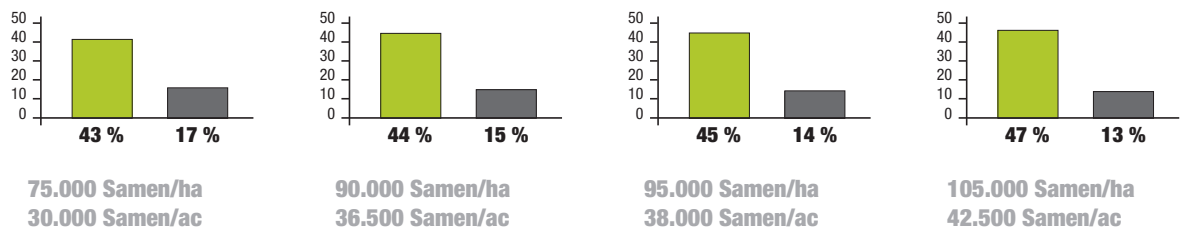

75 cm (30") Reihen - Saatgut je ha und ac

■ TWIN ROW ■ Einzelreihe

### Ihre Geräte bleiben dieselben

Geräte müssen nicht umgebaut oder gewechselt werden, da das ARBOS TWIN ROW Pflanzsystem, wie herkömmliche Pflanzsysteme, mit einem Reihenabstand von 70 oder 75 cm arbeitet.



HACKEN



DÜNGEN



SPRITZGESTÄNGE FÜR KULTUREN



SELBSTTROTIERENDE SPRÜHANLAGEN



FUTTERMAISERNTE



MÄHDRESCHER

### Für das Säen verschiedener Kulturen einsetzbar

Das ARBOS TWIN System eignet sich für die Aussaat von: Mais, Soja, Sonnenblumen, Hirse, Raps, Erdnüssen, Baumwolle und auch Gemüse.



MAIS



SOJA



Sonnenblumen



HIRSE



RAPS



ERDNÜSSE

# SÄMASCHINE FÜR GETREIDE KOMBINIERT MIT KREISELEGGEN

Hydraulischer Antrieb des Gebläses, schlepperabhängig. Kontinuierlicher Öldurchfluss von 40 l/min mit Rücklauf zum Tank

## Saatgutbehälter

Großer Korntank von 1300 l, mit 2 Dosiervorrichtungen.



Gelenkwelle mit Nockenschaltkupplung (STANDARD)

**MK**  
Kreiseleggen MK 150, MK 180, MK 270.

Zahnpackerwalze  
Ø 550 mm.



Einzelscheibenschar mit Tiefenbegrenzer.



Einzelscheibenschar mit Tiefenrad.



Doppelscheibenschar mit Tiefenrad.



### MSD 2.0 COMBI

Die Sämaschine MSD 2.0 COMBI ist besonders kompakt; sie minimiert die Belastung auf dem Kraftheber und verringert folglich die Verdichtung des Bodens.

Die kombinierten Sämaschinen von ARBOS ermöglichen das Vorbereiten, Ebenen und Konsolidieren des Bodens sowie das Säen in nur einem Durchgang.

Eine vielseitige Maschine um die Arbeitszeiten zu verkürzen.



**Spuranzeiger**  
Automatischer hydraulischer Spuranzeiger mit Scheibe (OPTIONAL).

Satz Beleuchtungsanlage und Schilder (STANDARD).

Trittbrett für Kontrolle mit Klappleiter.



#### Monitor X4

Die 2 Dosierer werden durch einen Elektromotor betätigt und vom Saatgutmonitor ARBOS X4 kontrolliert. Dieser Monitor gestattet die schnelle Änderung der eingesetzten Saatgutmenge durch Einstellen des gewünschten Wertes, außerdem kontrolliert er den Saatgutstrom für jede Sektion. Die Tramline-Funktionen und der Ausschluss der Aussaat sind optional erhältlich und ergänzen den Monitor X4.

# MK

Zur Aufrechterhaltung herausragender Leistungen auch unter schwierigen Bedingungen, bei Vorhandensein von Pflanzenresten, sind unsere Maschinen mit einem optimalen Abstand zwischen Zinkenhalterung und Gehäuse des Striegels geplant und konstruiert. Dies gestattet den mühelosen Durchgang einer beachtlichen Menge von Resten und eventuellen Steinen ohne störende Verstopfungen. Die Zinken des Striegels gewährleisten eine optimale Penetration selbst auf schwierigen Böden, unter Aufrechterhaltung einer konstanten Arbeitstiefe. Die Zahnpackerwalze mit einem Durchmesser von 550 mm ist sehr vielseitig und für mittlere bis harte Böden sowie für die Kombination mit der Sämaschine geeignet. 3 verschiedene Kreiseleggen: MK 150 mit einem einzigen Kugellager für Leistungen von bis zu 150 PS, MK 180 für Leistungen von bis zu 180 PS und MK 270 für Leistungen von bis zu 270 PS, beide mit gegenüberliegenden Kegelrollenlagern. Alle Eggen können auf Wunsch mit Bausätzen zum schnellen Ausbau der Zähne geliefert werden.



MODELL	ANZ. ZINKEN	ARBEITS-TIEFE	BREITE		U/MIN ROTOR		GEFORDERTE LEISTUNG EGGE (PS)	GEWICHT EGGE (kg)
			ARBEIT	TRANSPORT	540	1000		
		(cm)	(cm)		(min <sup>-1</sup> )			
<b>MK 150/300</b>	24	10-30	294	300	348 *	362 **	100-150	1575
<b>MK 180/300</b>	24	10-30	294	300	350 **	359 *	100-180	1645
<b>MK 180/350</b>	28	10-30	342	348	350 **	359 *	110-180	1830
<b>MK 270/300</b>	24	10-32	294	300	-	365 *	150-270	1715
<b>MK 270/350</b>	28	10-32	342	348	-	365 *	150-270	1900

## Zubehör Kreiseleggen



Spurlockerer.

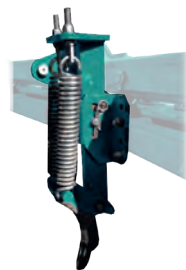

NO STOP Feder Spurlockerer.



Schnellwechsel der Zinken der Kreiseleggen.

# MSD 2.0 COMBI Kombiniert mit Kreiseleggen

Pneumatische Drillmaschine für die Aussaat von Getreide, Grünfutter und Raps. Die Arbeitsbreiten variieren von 3,0 bis 3,5 m, mit Mindestreihenabstand von 12,5 cm (auf Anfrage sind größere Reihenabstände verfügbar). Die zwei Dosierer werden durch einen Elektromotor betätigt und vom Saatgutmonitor ARBOS X4 kontrolliert. Dieser Monitor gestattet die schnelle Änderung der eingesetzten Saatgutmenge durch Einstellen des gewünschten Wertes, außerdem kontrolliert er den Saatgutstrom für jede Sektion. Die Tramline-Funktionen und der Ausschluss der Aussaat sind optional erhältlich und ergänzen den Monitor X4.



MODELL	REIHENZAHL	REIHENABSTAND	RAHMEN	GEWICHT			GEFORDERTE LEISTUNG	FASSUNGSVERMÖGEN
				SCHEIBENSCHAR	SCHEIBENSCHAR +TIEFENRAD	D. SCHEIBENSCHAR +TIEFENRAD		SAATGUT
		(cm)	(cm)	(kg)			(PS)	(kg)
<b>MSD-C 300/150</b>	18	16.6	300	2220	2290	2330	130-170	1300
<b>MSD-C 300/150</b>	20	15.5	300	2250	2330	2380	130-170	1300
<b>MSD-C 300/150</b>	24	12.5	300	2320	2420	2470	130-170	1300
<b>MSD-C 300/180</b>	18	16.6	300	2290	2360	2400	140-190	1300
<b>MSD-C 300/180</b>	20	15.5	300	2320	2400	2450	140-190	1300
<b>MSD-C 300/180</b>	24	12.5	300	2390	2480	2540	140-190	1300
<b>MSD-C 350/180</b>	22	16.0	350	2560	2640	2700	160-210	1300
<b>MSD-C 350/180</b>	26	14.5	350	2630	2720	2790	160-210	1300
<b>MSD-C 350/180</b>	28	12.5	350	2660	2760	2830	160-210	1300
<b>MSD-C 300/270</b>	18	16.6	300	2370	2430	2470	180-250	1300
<b>MSD-C 300/270</b>	20	15.5	300	2400	2470	2520	180-250	1300
<b>MSD-C 300/270</b>	24	12.5	300	2460	2550	2610	180-250	1300
<b>MSD-C 350/270</b>	22	16.0	350	2650	2710	2770	200-270	1300
<b>MSD-C 350/270</b>	26	14.5	350	2700	2790	2860	200-270	1300
<b>MSD-C 350/270</b>	28	12.5	350	2750	2830	2900	200-270	1300



# DÜNGERSTREUER



## MMX Anbaudüngerstreuer zwei Scheiben - 18/36 m

Der Düngerstreuer MMX ist eine präzise und kompakte Maschine. Er ist geeignet für die Verteilung von chemischen Düngemitteln in Granulat-, Pulver- und Pelletform. Er gestattet das Erreichen von Streubreiten von bis zu 36 m. Die Streugruppe, die Bolzen und die Öffnungsscheiben sind aus Edelstahl gefertigt und garantieren so Rostschutz und eine längere Lebensdauer. Die serienmäßige hydraulische Öffnung ermöglicht die Deaktivierung von jeweils nur einer Sektion (links oder rechts), was beispielsweise beim Düngen am Rand einer Fläche praktisch ist.



MODELL	FASSUNGSVERMÖGEN	STREUBREITE	ZAPFWELLE	ABMESSUNGEN (AXBXC)	GEWICHT
	(l)	(m)	(U/min)	(cm)	(kg)
<b>MMX 1200</b>	1260	18/36	540	220 x 126 x 136	600
<b>MMX 1800</b>	1810	18/36	540	220 x 147 x 136	630
<b>MMX 2400</b>	2360	18/36	540	220 x 168 x 136	662
<b>MMX 3000</b>	3000	18/36	540	248 x 185 x 136	694
<b>MMX 3600</b>	3600	18/36	540	248 x 205 x 136	726
<b>MMX 4200</b>	4200	18/36	540	248 x 225 x 136	758

## MMX Zweischeiben Anbaudüngerstreuer - 18/36 m

Der Düngerstreuer MMX ELEKTRO ist eine präzise und kompakte Maschine. Sie ist geeignet für die Verteilung von chemischen Düngemitteln in Granulat-, Pulver- und Pelletform. Das System ELEKTRO ermöglicht die automatische Anpassung der Dosiersektionen in Abhängigkeit der Fahrgeschwindigkeit des Traktors und der tatsächlichen Fließigenschaften des verwendeten mineralischen Düngemittels. Die 4 Wägezelle berechnen dank der automatischen Filterung die verschiedenen Eigenschaften des Düngemittels mit höchster Präzision und Zuverlässigkeit auch während der Bewegung.

MODELL	FASSUNGSVERMÖGEN	STREUBREITE	ZAPFWELLE	ABMESSUNGEN (AXBXC)	GEWICHT
	(l)	(m)	(U/min)	(cm)	(kg)
<b>MMX-E 1200</b>	1260	18/36	540	220 x 126 x 136	600
<b>MMX-E 1800</b>	1810	18/36	540	220 x 147 x 136	630
<b>MMX-E 2400</b>	2360	18/36	540	220 x 168 x 136	662
<b>MMX-E 3000</b>	3000	18/36	540	248 x 185 x 136	694
<b>MMX-E 3600</b>	3600	18/36	540	248 x 205 x 136	726
<b>MMX-E 4200</b>	4200	18/36	540	248 x 225 x 136	758

## MCA-W Zweiseiben-Anbaudüngerstreuer 10/18 m

Der Düngerstreuer MCA-W ist eine präzise und kompakte Maschine. Sie ist geeignet für die Verteilung von chemischen Düngemitteln in Granulat-, Pulver- und Pelletform. Die besondere Form des Trichters gestattet das Erreichen der max. Breite von 1,10 Metern, speziell für die Düngung von Kulturen zwischen den Reihen mit sehr engen Pflanzabständen. Das OPTIONAL erhältliche regulierbare Förderwerk gestattet Streubreiten von 2 bis 5 m. Die Streugruppe, die Bolzen und die Öffnungsscheiben sind aus Edelstahl gefertigt und garantieren so Rostschutz und eine längere Lebensdauer. Die serienmäßige hydraulische Öffnung ermöglicht die Deaktivierung von jeweils nur einer Sektion (links oder rechts), was beispielsweise beim Düngen am Rand einer Fläche praktisch ist.



MODELL	FASSUNGSVERMÖGEN	ARBEITSBREITE	ZAPFWELLE	ABMESSUNGEN (AXBXC)	TANK		GEWICHT
					LACKIERT	EDELSTAHL	
	(L)	(m)	(r.p.m)	(cm)			(kg)
<b>MCA-W 600</b>	590	10/18	540	110 x 98 x 133	•	•	187
<b>MCA-W 800</b>	830	10/18	540	110 x 118 x 133	•	•	202
<b>MCA-W 1000</b>	1010	10/18	540	110 x 138 x 133	•	•	217

## MCA-W ELEKTRO Zweiseiben-Anbaudüngerstreuer 10/18 m

Der Düngerstreuer MCA-W ELEKTRO ist eine präzise und kompakte Maschine. Sie ist geeignet für die Verteilung von chemischen Düngemitteln in Granulat-, Pulver- und Pelletform. Die besondere Form des Trichters gestattet das Erreichen der max. Breite von 1,10 Metern, speziell für die Düngung von Kulturen zwischen den Reihen mit sehr engen Pflanzabständen. Das System ELEKTRO ermöglicht die automatische Anpassung der Dosiersektionen in Abhängigkeit der Fahrgeschwindigkeit des Traktors und der tatsächlichen Fließigenschaften des verwendeten mineralischen Düngemittels. Die 4 Wägezelle berechnen dank der automatischen Filterung die verschiedenen Eigenschaften des Düngemittels mit höchster Präzision und Zuverlässigkeit auch während der Bewegung.



MODELL	FASSUNGSVERMÖGEN	ARBEITSBREITE	ZAPFWELLE	ABMESSUNGEN (AXBXC)	TANK		GEWICHT
					LACKIERT	EDELSTAHL	
	(L)	(m)	(r.p.m)	(cm)			(kg)
<b>MCA-W E 600</b>	590	10/18	540	110 x 98 x 133	•	•	187
<b>MCA-W E 800</b>	830	10/18	540	110 x 118 x 133	•	•	202
<b>MCA-W E 1000</b>	1010	10/18	540	110 x 138 x 133	•	•	217

# TIEFENLOCKERER

Der Tiefenlockerer von ARBOS der Baureihe ROCK ist auf den Einsatz auf besonders harten Böden mit vorhandenen Pflanzenresten ausgelegt.

Dank des verwendeten hochfesten Stahls und der besonderen Bauweise mit Bolzenverbindungen eignen sich die Tiefenlockerer ROCK für die schwersten Arbeitsbedingungen.

Jeder Zinken verfügt über eine entsprechend dimensionierte Bolzensicherung und eine Spitze mit Schnellösevorrichtung. Sie können zudem mit Schollenbrechern ausgerüstet werden, die die Zerkleinerung der Erde verbessern.

Der Reihenabstand lässt sich noch leichter verändern und somit noch besser an die Anforderungen anspruchsvoller Nutzer anpassen.

Der Tiefenlockerer ROCK kann auch in der Version ohne Walzen verwendet werden. Die hinteren Walzen sind mit einem hydraulischen Parallelogramm-System ausgestattet, das eine schnelle und präzise Regulierung der Arbeitstiefe gewährleistet.

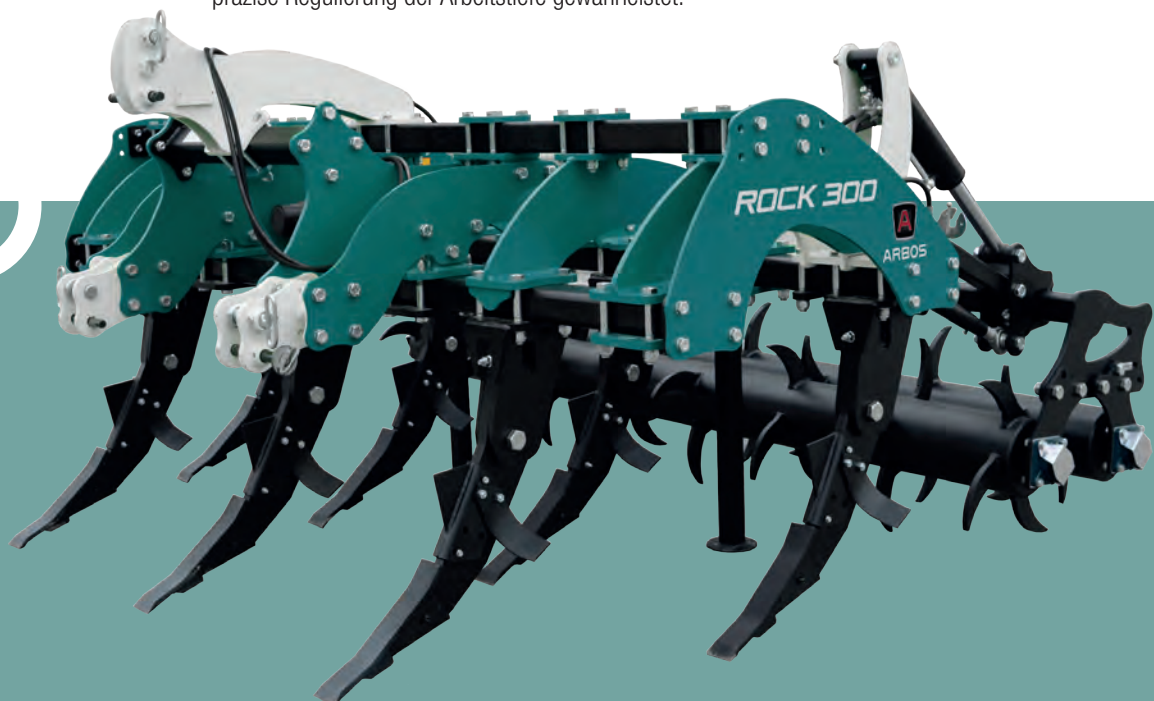

## Zubehöre



**Standardzinken**



**Blast-Zinken**



**Wings-Zinken**



**Stützräder**



**Manuelles Seitenblech**



**Hydraulisches  
Seitenblech**



**Doppelwalze  
2 x Ø 220 mm**



**Doppelwalze  
Ø 360 + Ø 220 mm**



### Gegenläufige Stachelwalzen

Die besondere Bauweise des Tragrahmens der Walzen gestattet das Verändern des Walzenabstands. Diese bedeutende technische Lösung ermöglicht wiederum das perfekte Anpassen der Maschine an alle Bodenbedingungen.

1. Hydraulische Regulierung der Arbeitstiefe
2. Mechanische Regulierung des Walzenabstands
3. Mechanische Regulierung der Walzenlage

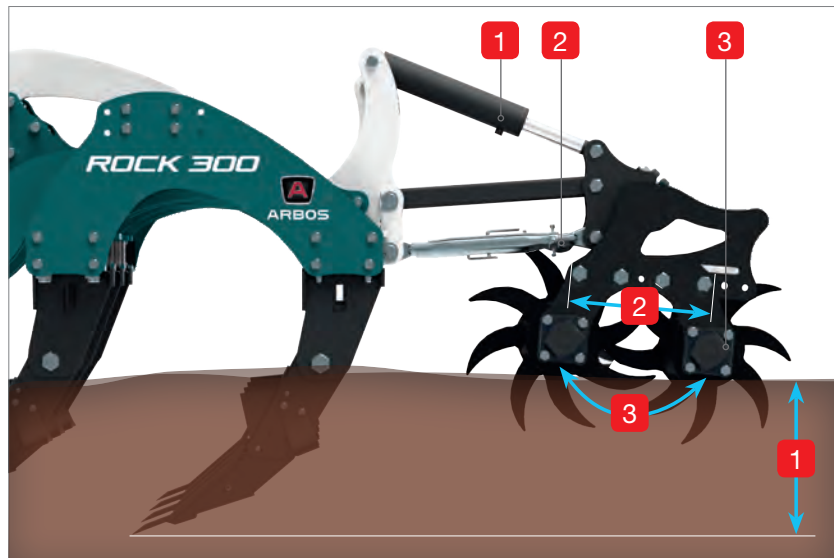

### Schollenbrecher

Die Schollenbrecher aus Stahl mit verschleißfester Behandlung können in zwei verschiedenen Positionen reguliert und so an alle Bodenbedingungen angepasst werden.

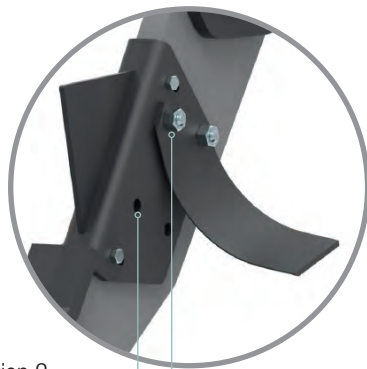

Posizion 2

Posizion 1

### Verbindungen

Die Verbindungen sind mittels Blockiersystemen mit hochfesten Bolzen realisiert.

### Zinken

Die Zinken verfügen über Bolzensicherungen.

### Long Life-Scharspitzen

Die Scharspitzen sind aus verschleißfestem Stahl gefertigt und lassen sich dank des Schnelllösesystems leicht ersetzen.

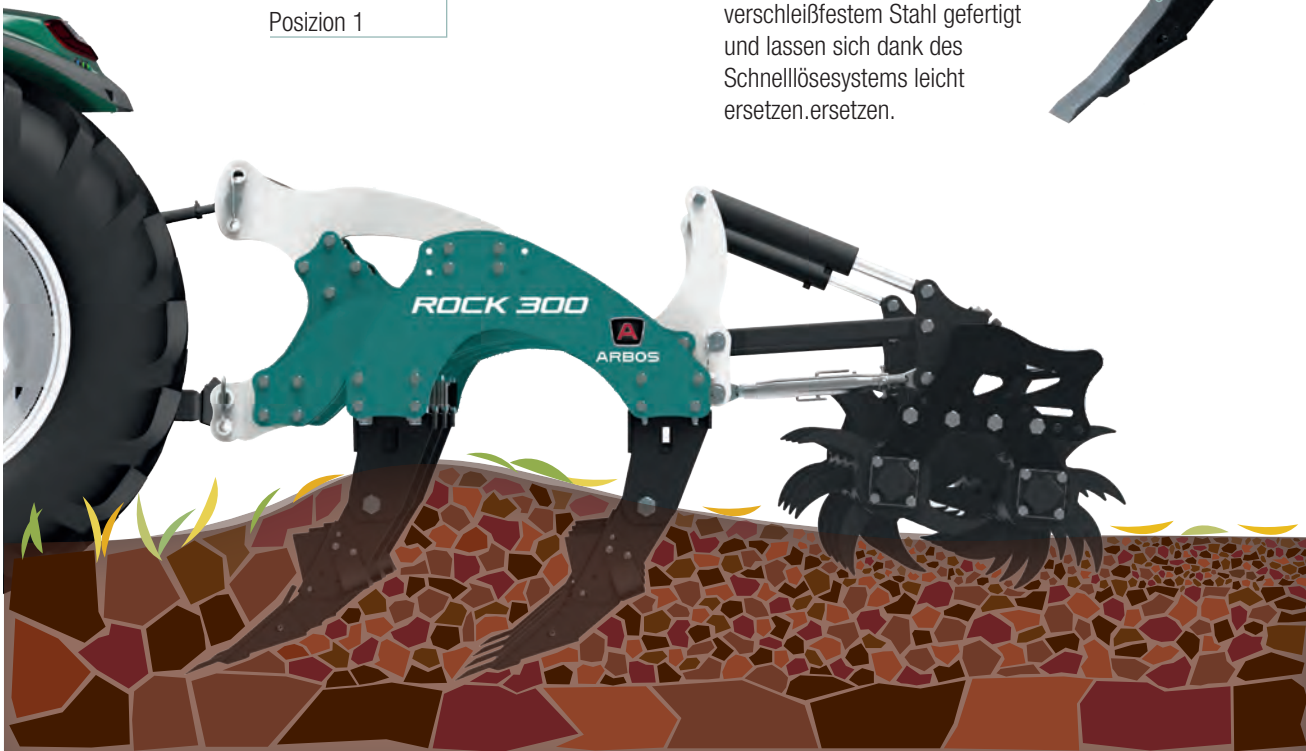
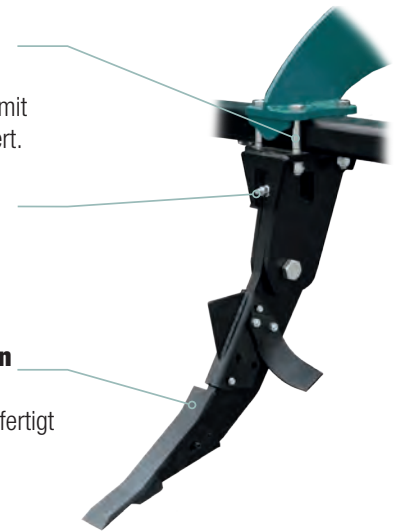

### Zinken

Selbst auf besonders harten Böden mit erheblichen Mengen von Pflanzenresten bleiben die hervorragenden Leistungen des Tiefenlockerer ROCK erhalten. So sind dank der beachtlichen Höhe über dem Boden und des entsprechend proportionierten Abstands zwischen den Zinkenreihen die perfekte Durchmischung des Bodens und der freie Abfluss der Erde im Inneren des Tiefenlockerer ohne Verstopfungen garantiert, auch bei der Arbeit mit maximaler Tiefe.

## ROCK Tiefenlockerer

Dank der Eigenschaften des verwendeten Stahls und der besonderen Bauweise mit Bolzenverbindungen sind die Tiefenlockerer ROCK für schwere und intensive Arbeitsbedingungen geeignet. Jeder Zinken ist mit einer Bolzensicherung und einer Spitze mit Schnelllösevorrichtung ausgestattet und kann mit Schollenbrechern ausgerüstet werden. Der Tiefenlockerer ROCK M2 hat eine Rahmenhöhe über dem Boden von 78 cm.

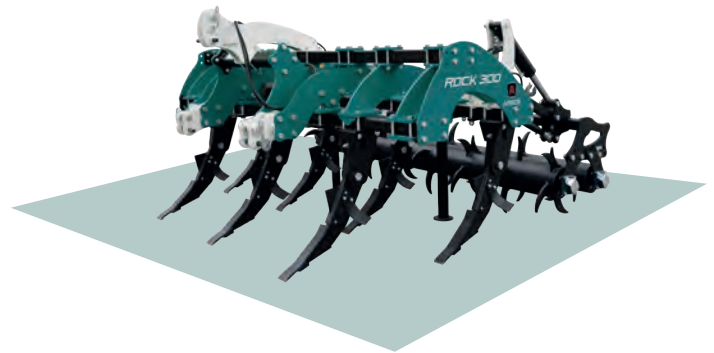

MODELL	ZINKENZAHL	ARBEITSTIEFE	GEWICHT	REIHENABSTAND	GEWICHT		KRAFTS BEDARF	
					BASIS	WALZEN	BASIS	MAX
		(cm)	(cm)	(cm)	(kg)		(hp)	
<b>ROCK M2 250/5</b>	5	55	250	80	940	1390	130-170	200
<b>ROCK M2 250/7</b>	7	55	250	80	1150	1600	150-220	250
<b>ROCK M2 300/5</b>	5	55	300	80	980	1480	130-170	200
<b>ROCK M2 300/7</b>	7	55	300	80	1170	1670	150-220	250

## ROCK Tiefenlockerer

Dank der Eigenschaften des verwendeten Stahls und der besonderen Bauweise mit Bolzenverbindungen sind die Tiefenlockerer ROCK für schwere und intensive Arbeitsbedingungen geeignet. Jeder Zinken ist mit einer Bolzensicherung und einer Spitze mit Schnelllösevorrichtung ausgestattet und kann mit Schollenbrechern ausgerüstet werden. Der Tiefenlockerer ROCK M3 hat eine Rahmenhöhe über dem Boden von 92 cm.

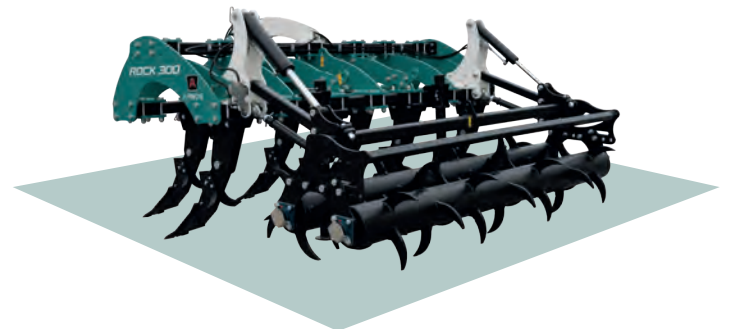

MODELL	ZINKENZAHL	ARBEITSTIEFE	GEWICHT	REIHENABSTAND	GEWICHT		KRAFTS BEDARF	
					BASIS	WALZEN	BASIS	MAX
		(cm)	(cm)	(cm)	(kg)		(hp)	
<b>ROCK M3 250/5</b>	5	65	250	87	1400	2040	150-250	280
<b>ROCK M3 300/5</b>	5	65	300	87	1440	2140	150-250	280
<b>ROCK M3 300/7</b>	7	65	300	87	1700	2400	200-370	400
<b>ROCK M3 400/7</b>	7	65	390	87	1740	2540	200-370	400
<b>ROCK M3 400/9</b>	9	65	390	87	2100	2900	250-400	420





**ARBOS**

**ARBOS GROUP** S.p.A. a s.u.  
Via Canale, 3 - 41012 Migliarina di Carpi - Modena - Italy • T +39 0522 640111 - F +39 0522 699002  
[arbos.com](http://arbos.com)